

Mobilní váhy | | | | ATEX Konform

Paletový vozík s váhou					
Paletový vozík s váhou NEREZ					
KPZ 72 / Vážící sada instalován ve vlastním zařízení zákazníka					
KPZ 73S / Vážící sada, instalován ve vlastním zařízení					
KPZ 73B / Váha na sudy      KPZ 74 / Paletový vozík s váhou      KPZ 75 / Fork- lift truck scale					
KPZ 76F / Váha na vysokozdvížeňové vozíky					
Scale for Coil's					
KPZ 39-1      KPZ 39-2 váha do vysokozdvížeňových vozíků					
KPZ 601					

**KPZ 71-7 | Kapacita 2.200 kg | Dělení : 100g , 200 g, 500g | přesnost vážení: 0,02 %**  
**Německá konstrukce a vlastní EU výroba zaručuje vysoce kvalitní váhu.**



**KPZ 71-8 / Paletový vozík s váhou**Kapacita 2.200 kg | Dělení 100 + 200 g | **přesnost vážení : 0,02 %**

Ověřitelná | práškově lakovaná | výhodná | solidní

**Váživost 2.200 kg, Dílek 100+200 g****Mobilní vážení = úspora času**

Vhodný pro všechny průmyslové aplikace

**Nezávislý na napájení z el. sítě****Robustní konstrukce****Velký ovládací panel****Jednoduchá obsluha****Váživost až 3000 kg**

Termální zabudovaná tiskárna Favorit 24

**Německá konstrukce a vlastní EU výroba zaručuje vysoce kvalitní váhu.**

Ušetřený pracovní čas díky mobilnímu vážení, snadné zajištění paletovým vozíkem přímo pod paletu nebo zátěž, vypumpovat, zvážit a zavést zátěž přímo na potřebné místo.

Konstrukce: Průmyslová, solidní a stabilní základní konstrukce. Svařovaná hřídel, robustní vážící vidlice.

Spolehlivá průmyslově osvědčená hydraulika. Velká gumová řídicí kola (Ø 200mm) a polyurethanové tandemové zátěžové kola. K snadnému zajištění pod paletu pomocná kolečka na špičkách vidlic. Pohyblivá náprava garantuje stabilitu a klidný běh. Vestavěné maznice zajišťují dlouhou životnost celých pohyblivých konstrukčních dílů. Nižší uvedený indikátor je zabudován a dobře chráněn proti poškození v robustním ocelovém skříni.

**Standardní indikátor necejchuschopný:** KPZ 52-19 (podrobnosti a příslušenství k indikátoru, viz. prospekt k indikátorům). **Standardní indikátor cejchuschopný:** KPZ 52E-7 (podrobnosti a příslušenství k indikátoru, viz. prospekt k indikátorům). **Napájení:** 6V Akumulátor, provozní výdrž až 60 hodin. Nabíječka v ceně. **Tenzometry:** Robustní, pozinkované tenzometry, IP68. **Napájení:** 230 Volt síťová napájení přes externí nabíječku

Typ	délka vidlic mm	Váživost kg	Dílek g	Možnost úř. ověření	indikátor	Cena Kč s indikátorem Bez DPH	Obj. č.
KPZ 718SJ	450x1150	2200 kg	100 g	Ne	KPZ 5272	Na poptávku	718S050002200
KPZ 718SJ	560x1150	2200 kg	100 g	Ne	KPZ 5272	27.900,00	718S000002200
KPZ 718SJ	560x1150	2200 kg	200 g	Ne	KPZ 5272	26.900,00	718S000002200
KPZ 718SMH	560x1150	1100/2200	100/200	Ne	KPZ 5272	26.900,00	718SMH002200
KPZ 718S	560x1150	2200 kg	1000 g	Ne	KPZ 5272	26.500,00	718S000002500
KPZ 718S	560x1150	2500 kg	1000 g	Ne	KPZ 5272	26.800,00	718S000002500
KPZ 718S	560x1150	3000 kg	1000 g	Ne	KPZ 5272	45.800,00	718S000003000
KPZ 718SL	690x1150	2.200 kg	500 g	No	KPZ 5672	Na poptávku	718S0702200
KPZ 718SE	560x1150	2200 kg	1000 g	Ano	KPZ 52E7	31.800,00	718S0000220E
KPZ 718SE	560x1150	1500 kg	500 g	Ano	KPZ 52E7	31.800,00	718S0000150E
KPZ 718SE	560x1150	600 kg	200 g	Ano	KPZ 52E7	31.800,00	718S0000060E
KPZ 718SME	560x1150	1100/2200	500g/1000	Ano	KPZ 52E7	31.800,00	718SM000220E
KPZ 718SE	560x1150	2500 kg	1000 g	Ano	KPZ 52E7	31.800,00	718S0000250E
KPZ 718SE	560x1150	3000 kg	1000 g	Ano	KPZ 52E7	51.700,00	718S0000300E
KPZ 718SEL	690x1150	1100/2200	500g/1000	Ano	KPZ 52E7	Na poptávku	718S0702200

**Příslušenství : vidlice výška 75 mm, 51 mm****Cenově velmi výhodný!****Konstruovaný pouze z CEJCHOVATELNÝCH komponentů****Pro trvalý provoz**

## KPZ 71-7 / Paletový vozík s váhou

Kapacita 2.200 kg | Dělení : 100g , 200 g, 500g | **přesnost vážení : 0,02 %**  
 Ověřitelná | práškově lakovaná | výhodná | solidní



**Mobilní vážení = úspora času**  
 Průmyslové provedení  
**Nezávislý na napájení z el. sítě**  
**Robustní konstrukce**  
**Velký ovládací panel**  
 25 mm LCD displej  
 100 % tárování  
**Jednoduchá obsluha**  
 Podsvícený displej  
 Vysoká přesnost  
 Tandemová kolečka  
 Vybaveno maznicemi  
**Za příplatek:**  
 Vestavěná tiskárna  
 Úřední ověření  
**Váživost až 3000 kg**  
**Pro trvalý provoz**

Užší	Delší/kratší	Širší	Otočný indikátor	Výměnný akumulátor	WiFi / WLAN

**Německá konstrukce a vlastní EU výroba zaručuje vysoce kvalitní váhu.** Ušetřený pracovní čas díky mobilnímu vážení, snadné zajištění paletovým vozíkem přímo pod paletu nebo zátěž, vypumpovat, zvážit a zavést zátěž přímo na potřebné místo.

Typ	délka vidlic mm	Váživost kg	Dílek g	Možnost úř. ověření	indikátor	Cena Kč s indikátorem Bez DPH	Obj. č.
KPZ 71-7SH	450x1150	2200 kg	100g	Ne	5272	Na poptávku	717SH5001200
KPZ 71-7SH	560x1150	1200 kg	100g	Ne	5272	29.750,00	717SH0001200
KPZ 71-7SH	560x1150	1200 kg	100g	Ne	5272	31.100,00	717SH0001200
KPZ 71-7SH	560x1150	2200 kg	100g	Ne	5272	29.900,00	717SH0002200
KPZ 71-7M	560x1150	1100/2200	100/200g	Ne	5272	29.900,00	717SM0002200
KPZ 71-7	560x1150	2500 kg	1000g	Ne	5272	30.100,00	717S00002500
KPZ 71-7	560x1150	3000 kg	1000g	Ne	5272	46.500,00	717S00003000
<b>KPZ 718SL</b>	<b>690x1150</b>	<b>2.200</b>	<b>500 g</b>	<b>No</b>	<b>5272</b>	Na poptávku	<b>717S07002200</b>
KPZ 71-7E	560x1150	2200 kg	1000 g	Ano	KPZ 51E7	32.300,00	717S0000220E
KPZ 71-7E	560x1150	1500 kg	500 g	Ano	KPZ 51E7	32.300,00	717S0000150E
KPZ 71-7E	560x1150	600 kg	200 g	Ano	KPZ 51E7	32.300,00	717S0000060E
KPZ 71-7ME	560x1150	1100/2200	500g/1000g	Ano	KPZ 51E7	32.500,00	717SM000220E
KPZ 71-7E	560x1150	2500 kg	1000g	Ano	KPZ 51E7	32.500,00	717S0000250E
KPZ 71-7E	560x1150	3000 kg	1000g	Ano	KPZ 51E7	52.500,00	717S0000300E
<b>KPZ 718SL</b>	<b>690x1150</b>	<b>2.200</b>	<b>1.000 g</b>	Ano	KPZ 51E7	Na poptávku	<b>717S0700220E</b>

**Příslušenství : vidlice výška 75 mm, 51 mm**

**.....oslovte nás prosím při speciálních požadavcích !**

**Německá konstrukce a vlastní EU výroba zaručuje vysoce kvalitní váhu.**

zabudované maznice na všech pohyblivých částech

**Potřebujete jinou váhu, zvláštní produkty jsou naše specialita !**

Pro trvalý provoz





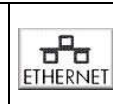

**Konstrukce:** Průmyslová, solidní a stabilní základní konstrukce. Svařovaná hřídel, robustní vázící vidlice. Spolehlivá průmyslově osvědčená hydraulika. Velká gumová řídicí kola (Ø 200mm) a polyurethanové tandemové zátěžové kola. K snadnému zajetí pod paletu pomocná kolečka na špičkách vidlic. Pohyblivá náprava garantuje stabilitu a klidný běh. Vestavěné maznice zajišťují dlouhou životnost celých pohyblivých konstrukčních dílů. Níže uvedený indikátor je zabudován a dobře chráněn proti poškození v robustním ocelové skříni. **Standardní indikátor necejchuschopný:** KPZ 52-19 (podrobnosti a příslušenství k indikátoru, viz. prospekt k indikátorům) **Standardní indikátor cejchuschopný:** KPZ 52E-7 (podrobnosti a příslušenství k indikátoru, viz. prospekt k indikátorům) Napájení: 6V Akumulátor, provozní výdrž až 60 hodin. Nabíječka v ceně. 230 Volt síťová napájení přes externí nabíječku. Tenzometry : Robustní, pozinkované tenzometry, IP68.

**Konstrukce: KPZ 71-7 a Technická specifikace: Rozměry v mm**

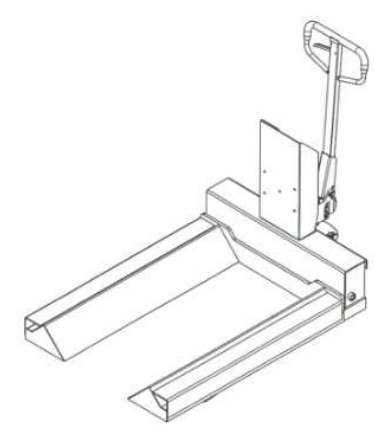
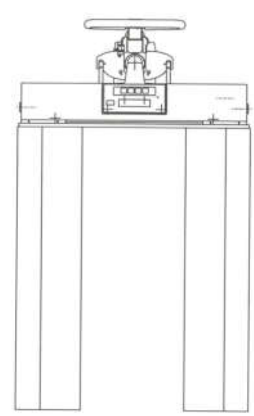
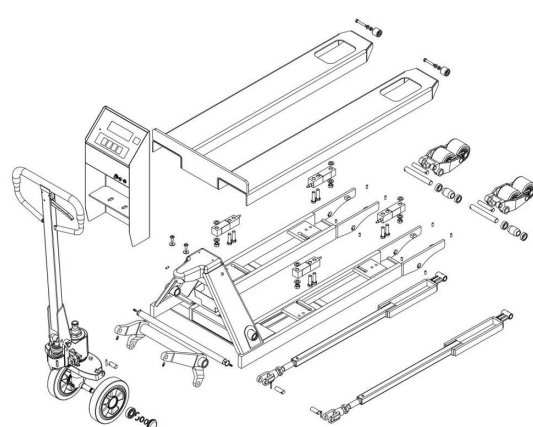
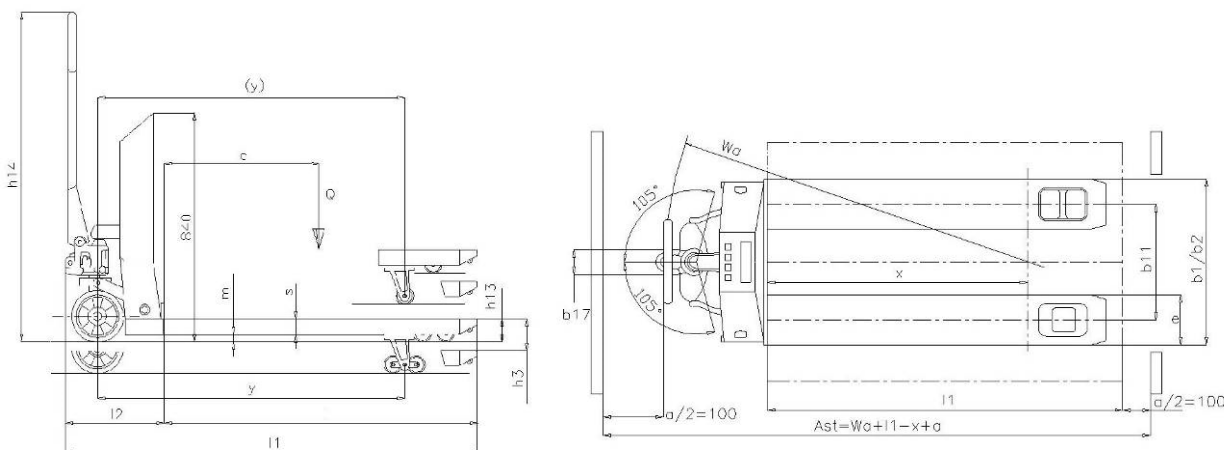
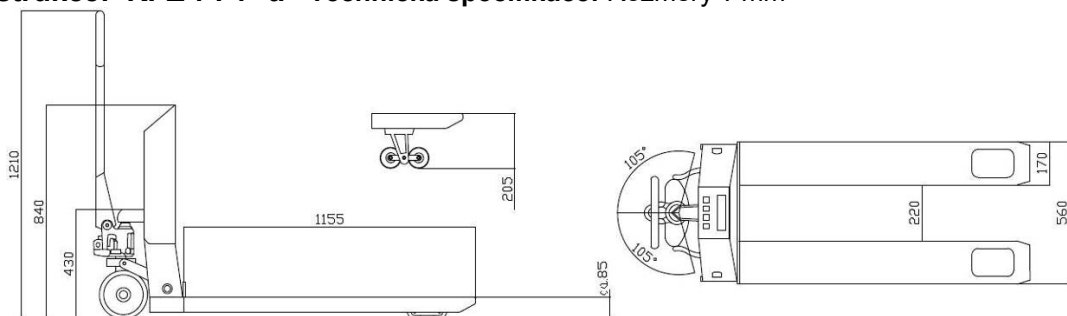

**Ověřitelná | práškovaně lakovaná | výhodná | solidní**  
**Německá konstrukce a vlastní EU výroba zaručuje vysoce kvalitní váhu.**  
 zabudované maznice na všech pohyblivých částech  
 Pro trvalý provoz



## KPZ 71-7 Další možnosti provedení:



**.....oslovte nás prosím při speciálních požadavcích !**

**Další váživosti, příslušenství a rozměry na zavoání.**

**Ověřitelná | práškovaně lakovaná | výhodná | solidní**  
**Německá konstrukce a vlastní EU výroba zaručuje vysoce kvalitní váhu.**  
 zabudované maznice na všech pohyblivých částech

**Potřebujete jinou váhu, zvláštní produkty jsou naše specialita !**



## KPZ 71-7N / Paletový vozík s váhou / EU - úředně ověřitelný: Třída

V provedení NEREZ DIN 1.4301 / IP67/68

**Kapacita 2.200 kg | Dělení : 100g , 200 g, 500g | přesnost vážení : 0,02 %**



Tiskárna IP 67



ATEX konform



Footbreak







ATEX Version

Robustní a stabilní Paletový vozík s váhou NEREZU série KPZ 71-7N. **Německá konstrukce a vlastní EU výroba zaručuje vysoce kvalitní váhu.** Ušetřený pracovní čas díky mobilnímu vážení, snadné zjetí paletovým vozíkem přímo pod paletu nebo zátěž, vypumpovat, zvážit a zavést zátěž přímo na potřebné místo.

**Konstrukce:** Průmyslová, solidní a stabilní základní konstrukce. Svařovaná hřídel, robustní vázící vidlice. Spolehlivá průmyslově osvědčená hydraulika. Velká gumová řídicí kola (Ø 200mm) a polyurethanové tandemové zátěžové kola. K snadnému zjetí pod paletu pomocná kolečka na špičkách vidlic. Pohyblivá náprava garantuje stabilitu a klidný běh. Vestavěné maznice zajišťují dlouhou životnost celých pohyblivých konstrukčních dílů. Nižší uvedený indikátor je zabudován a dobře chráněn proti poškození v robustním ocelové skříni.

**Standartní indikátor necejchuschopný:** KPZ 52-19 (podrobnosti a příslušenství k indikátoru, viz. prospekt k indikátorům). **Standardní indikátor cejchuschopný:** KPZ 52E-7 (podrobnosti a příslušenství k indikátoru, viz. prospekt k indikátorům). **Napájení:** 6V Akumulátor, provozní výdrž až 60 hodin. Nabíječka v ceně. **Tenzometry:** Robustní, pozinkované tenzometry, IP68. **Napájení:** 230 Volt síťová napájení přes externí nabíječku

Typ	délka vidlic mm	Váživost kg	Dílek g	Možnost úř. ověření	indikátor	Cena Kč s indikátorem Bez DPH	Obj. č.
KPZ 71-7N	560x1150	2.200 kg	500 g	Ne	KPZ 52E91/IP67	94.900,00	717N00002200
KPZ 71-7N	560x1150	1.500/2.000	200/500 g	Ne	KPZ 52E91/IP67	94.900,00	717NM0002000
KPZ 71-7N	560x1150	1.500 kg	200 g	Ne	KPZ 52E91/IP67	94.900,00	717NM0001500
KPZ 71-7N	560x1150	2.500 kg	1.000 g	Ne	KPZ 52E91/IP67	94.900,00	717N00002500
KPZ 71-7N	690x1150	2.200 kg	500 g	Ne	KPZ 52E91/IP67	Na poptávku	717N07002200
KPZ 71-7NE	560x1150	600 kg	200 g	Ano 	KPZ 52E91/IP67	97.500,00	717N0000060E
KPZ 71-7NE	560x1150	1.500 kg	500 g	Ano 	KPZ 52E91/IP67	97.500,00	717N0000150E
KPZ 71-7NE	560x1150	1500/2.200	500/1.000	Ano 	KPZ 52E91/IP67	97.500,00	717NM000220E
KPZ 71-7NE	560x1150	2.200 kg	1.000 g	Ano 	KPZ 52E91/IP67	97.500,00	717N0000220E
KPZ 71-7NE	690x1150	2.200 kg	1.000 g	Ano 	KPZ 52E91/IP67	Na poptávku	717N0700220E

### Rozměry v mm KPZ 71-7N :

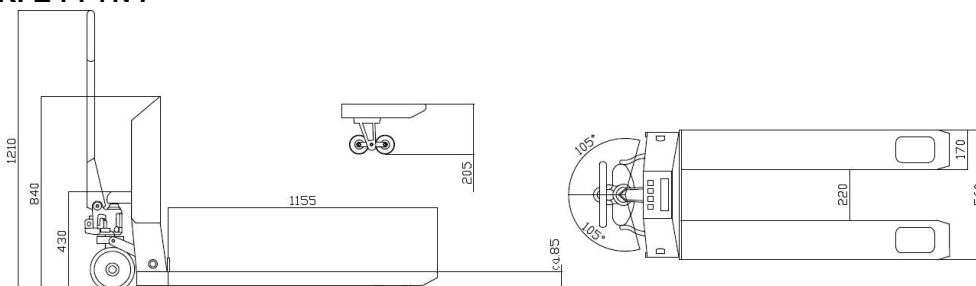

.....oslovte nás prosím při speciálních požadavcích !



## KPZ 71-9 / Paletový vozík s vahou



**Kapacita od 0 do 2.500 kg | Dělení od 500 g | přesnost vážení : 0,05 %**

**Ověřitelná | práškově lakovaná RAL 5002 | výhodná | solidní**



LCD s dobře čitelnými 30 mm vysokými číslicemi

Podsvícení displeje

Velké ovládací klávesy

Jednoduchá obsluha

Akumulátor : nabíjecí

Akumulátor : ca. 56 hod.provozní výdrž

4 bodové měření

Přesnost 99,95 %

K okamžitému vážení bez vyškového senzoru

Průmyslové provedení



**Thermotiskárna**  
KPZ 71-9DR

**Německá konstrukce a vlastní EU výroba zaručuje vysoce kvalitní váhu.** Ušetřený pracovní čas díky mobilnímu vážení, snadné zjetí paletovým vozíkem přímo pod paletu nebo zátěž, vypumpovat, zvážit a zavést zátěž přímo na potřebné místo.

**Konstrukce:** Průmyslová, solidní a stabilní základní konstrukce. Svařovaná hřídel, robustní vážící vidlice. Spolehlivá průmyslově osvědčená hydraulika. Velká gumová řídicí kola (Ø 200mm) a polyurethanové tandemové zátěžové kola. K snadnému zjetí pod paletu pomocná kolečka na špičkách vidlic. Pohyblivá náprava garantuje stabilitu a klidný běh. Vestavěné maznice zajišťují dlouhou životnost celých pohyblivých konstrukčních dílů. Níže uvedený indikátor je zabudován a dobře chráněn proti poškození v robustním ocelové skříni. **Standardní indikátor necechuschopný:** KPZ 52-19 (podrobnosti a příslušenství k indikátoru, viz. prospekt k indikátorům). **Standardní indikátor cechuschopný:** KPZ 52E-7 (podrobnosti a příslušenství k indikátoru, viz. prospekt k indikátorům). **Napájení:** 6V Akumulátor, provozní výdrž až 60 hodin. Nabíječka v ceně. 230 Volt síťová napájení přes externí nabíječku.

**Tenzometry :** Robustní, IP68

Typ	délka vidlic mm	Váživost kg	Dílek	Možnost úř. ověření	indikátor	Cena Kč s indikátorem Bez DPH	Obj. č.
KPZ 71-9 S	450x1150	2.200 kg	500 g	Ne	KPZ 52-19	Na poptávku	719S05002200
KPZ 71-9 S	560x1150	2.200 kg	500 g	Ne	KPZ 52-19	20.800,00	719S00002200
KPZ 71-9 S	560x1150	<b>2.500 kg</b>	<b>500 g</b>	Ne	KPZ 52-19	<b>20.800,00</b>	719S00002500
KPZ 71-9 S	560x1150	3.000 kg	1000 g	Ne	KPZ 52-19	Na poptávku	719S00003000
KPZ 71-9DR	560x1150	2.200 kg	500 g	Ne	KPZ 52-19	26.200,00	719SDR02200
KPZ71-9S	560x800	2.200 kg	500 g	Ne	KPZ 52-19	25.200,00	719S00082200
KPZ71-9S	560x1800	2.200 kg	1000 g	Ne	KPZ 52-19	40.500,00	719S00182200
KPZ 71-9 S	560x1800	2.500 kg	1.000 g	Ne	KPZ 52-19	55.800,00	719S00182500
KPZ 71-9 SJ	560x2000	2.200 kg	1.000 g	Ne	KPZ 52-19	57.900,00	719S00202200
KPZ 71-9 SJ	560x2000	2.500 kg	1.000 g	Ne	KPZ 52-19	Na poptávku	719S00202500
KPZ 71-9 SE	560x1150	2.000 kg	1.000 g	Ano	KPZ 52E7	28.500,00	719S0020200E
KPZ 71-9 SE	560x1150	1000/2000	500/1.000 g	Ano	KPZ 52E7	28.650,00	719SM020200E
<b>KPZ 71-9 SL</b>	<b>690x1150</b>	<b>2.200 kg</b>	<b>1000 g</b>	Ne	KPZ 5219	25.800,00	<b>719S07002000</b>
<b>KPZ 71-9 SL</b>	<b>690x1150</b>	<b>2.200 kg</b>	<b>1000 g</b>	Ano	KPZ 52E7	31.800,00	<b>719S0700200E</b>

**Příslušenství : vidlice výška 75 mm, 51 mm**

**... oslovte nás, rádi Vám poradíme i při speciálním požadavku !**

**zabudované maznice na všech pohyblivých částech**

**Německá konstrukce a vlastní EU výroba zaručuje vysoce kvalitní váhu.**

Technical data – standard specification: **KPZ 71-9 / Paletový vozík s váhou**

<b>Marking</b>	1.1	Device		<b>Palletweigher</b>	1.1	
	1.2	Type		KPZ 71-9	1.2	
	1.4	Handling		Manual	1.4	
	1.5	Capacity	Q (t)	2,2	1.5	
	1.6	Loading gravity centre	c(mm)	578	1.6	
	1.8	forks surface length from wheel axle	x (mm)	950	1.8	
	1.9	Wheelbase	y (mm)	1200	1.9	
	<b>Weights</b>	2.1	Own weight	kg	110	2.1
		2.2	Axle load with load front / rear	kg	520/1550	2.2
2.3		Axle load without load front / rear	kg	55/34	2.3	
<b>Wheels   Undercarriage</b>	3.1	Tyres (full, vulkollan, pneumatic, poliurethane)		Rubber/ Polyurethane	3.1	
	3.2	Front wheel dimension		200x40	3.2	
	3.3	Rear wheels dimension		80x70	3.3	
	3.5	Number of wheels		2/4	3.5	
	3.6	Front wheelbase	b <sub>10</sub> (mm)	120	3.6	
	3.7	Rear wheelbase	b <sub>11</sub> (mm)	390	3.7	
	<b>Basic dimensions</b>	4.4	Lift height	h <sub>3</sub> (mm)	120	4.4
4.9		Drawbar height (in ready to ride position)	h <sub>14</sub> (mm)	1225	4.9	
4.15		Height of lowered forks	h <sub>13</sub> (mm)	87	4.15	
4.19		Length total without load	l <sub>1</sub> (mm)	1570	4.19	
4.20		Length including forks surface	l <sub>2</sub> (mm)	415	4.20	
4.21		Total width	b <sub>1</sub> (mm)	560	4.21	
4.22		Fork teeth dimension	s/e/l (mm)	74x171x1155	4.22	
4.25		External forks width	b <sub>5</sub> (mm)	560	4.25	
4.32		Ground clearance, central between axles	m <sub>2</sub> (mm)	12	4.32	
4.33		Width of operating space for pallet 1000 x 1200	A <sub>st</sub> (mm)	1880	4.33	
4.34		Width of operating space for pallet 800 x 1200	A <sub>st</sub> (mm)	1760	4.34	
4.35		Turning radius	W <sub>a</sub> (mm)	1310	4.35	
<b>Performance</b>		5.3	Lowering time with/without load	mm/s	0,09/0,02	5.3

... oslovte nás, rádi Vám poradíme i při speciálním požadavku !

zabudované maznice na všech pohyblivých částech  
**Options? Ask us, we do almost everything possible for you**





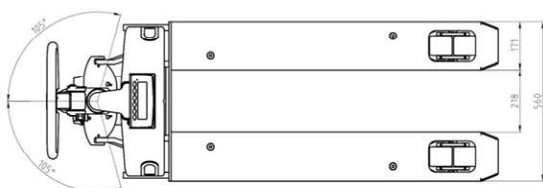
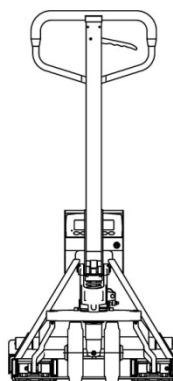
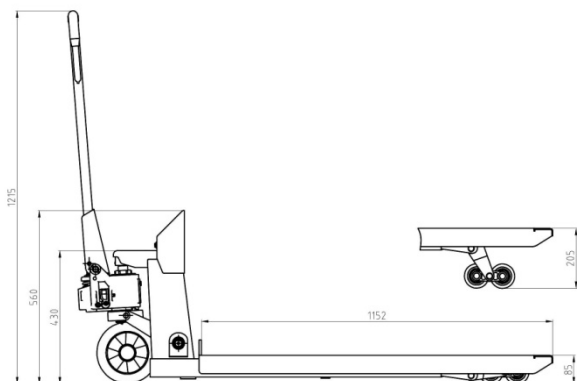
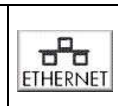

**KPZ 71-9 / Paletový vozík s váhou**

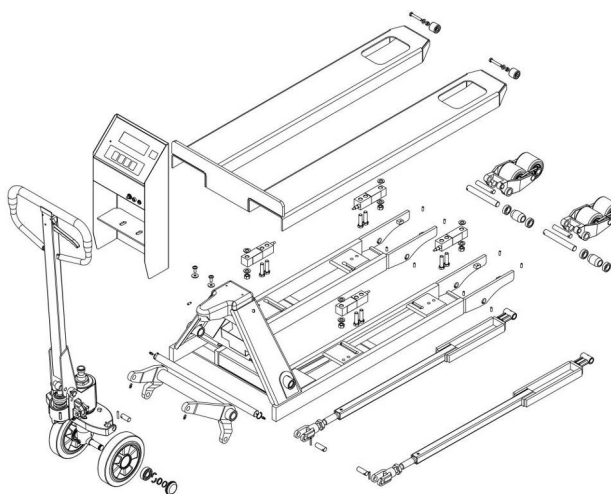

**... oslovte nás, rádi Vám poradíme i při speciálním požadavku !**

**Německá konstrukce a vlastní EU výroba zaručuje vysoce kvalitní váhu.**  
 zabudované maznice na všech pohyblivých částech

**Potřebujete jinou váhu, zvláštní produkty jsou naše specialita !**

Pro trvalý provoz



<b>KPZ - Waagen</b> <b>Kvalitní německá konstrukce</b> <b>Průmyslové provedení</b>		Made in								
			USB	KPZ-Waagen Software Příslušenství	WiFi	Bluetooth Příslušenství	ETHERNET	Ex	M	K-PZ WAAGEN

200106 00 Cz Kč bez DPH

<b>Příslušenství (za příplatek) / Indikátory</b>	<b>Cena Kč bez DPH</b>	<b>Obj.č.</b>
Indikátor KPZ 52E-7/1, se zadáním táry a počítání kusů <b>místo indikátoru KPZ 52E-7</b>	350,00	7152E7100000
Indikátor KPZ 52E-7/1, se zadáním táry a počítání kusů místo indikátoru KPZ 5272	Na poptávku	71J52E710000
Indikátor KPZ 56E-4, počítání kusů, součet, ruční zadání táry <b>místo KPZ 52E-7</b>	Na poptávku	7156E4000000
Indikátor KPZ 56E-4, počítání kusů, součet, ruční zadání táry <b>místo KPZ 5272</b>	Na poptávku	71J56E400000
Indikátor KPZ 58-2 referenční váha na poč. kusů, 2 t/500 g, 1 t/200 g, 0,5 t/100 g		171330000
<b>Tiskárny (vyžadují rozhraní RS232 – za příplatek)</b>		
Termotiskárna FAVORIT – vestavěná termotiskárna	4.750,00	171023000000
Termotiskárna etiket a čárových kódů, typ DR2 pro KPZ 52E91, KPZ 51E92, KPZ 56E4	14.100,00	171334000000
Přizpůsobení vzhledu vážního lístku – programovací práce		204333100
<b>Rozhraní RS232</b>		
Sériové rozhraní RS232 C k KPZ 52-7-2	580,00	715272000100
Sériové rozhraní RS232 C k KPZ 52E-7	580,00	7152E7000100
Sériové rozhraní RS232 C k KPZ 56E4, neprogramovatelné	850,00	7156E4000100
Sériové rozhraní RS232 C k KPZ 56E4 programovatelné	1.550,00	7156E4000200
Sériové rozhraní RS232 C k KPZ 52E91	580,00	7152E9200100
Sériové rozhraní RS232 C k KPZ 51E-9-2, neprogramovatelné	580,00	7152E9200100
Sériové rozhraní RS 232 C zur KPZ 51E92, programovatelné	580,00	7152E9200200
3 relé k KPZ 52(E)-8 (pod limitem – v limitu – nad limitem)	Na poptávku	7152E7000300
3 relé k KPZ 51E-9-2 (pod limitem – v limitu – nad limitem)	Na poptávku	7151E9200300
<b>WIFI</b> na zákazníkovo interní <b>WLAN/WIFI</b> z, síťový systém	Na poptávku	171705000
Bluetooth	Na poptávku	171050000

<b>Příslušenství konstrukce</b>		
Ruční brzda	3.000,00	171701000000
Otočná skříň o 320° k indikátoru KPZ 51E-7	3.900,00	17151E704400
<b>Rychlozdvih</b> (Quicklifting) pro KPZ 71-7, rychlozdvih aktivní do 300kg	2.555,00	171700313000
Vodící kolečka (pod břemenem) nylon, jednoduchá	650,00	171415000000
Vodící kolečka (pod břemenem) nylon, tandemová (dvojitá)	650,00	171415100000
Řídící kolečka / nylonová	650,00	171417000000
Řídící kolečka / polyurethanová	850,00	171417100000
Změněná délka vidlic, 480 mm až 680 mm	Na poptávku	171311000000
Změněná délka vidlic, 850 mm až 1550 mm	Na poptávku	171310000000
Změněná délka vidlic, 1600 mm až 1800 mm	Na poptávku	171320000000
Změněná délka vidlic, 2000 mm a delší	Na poptávku	171502050000
Galvanicky pozinkované provedení, poniklované snímače	Na poptávku	171412000000
Nerezové vidlice, 1150mm	10.100,00	171413200000
Výměnný bateriový modul / Economic version	Na poptávku	1717J0400000
Výměnný bateriový modul	4.300,00	171704000000

<b>Ostatní příslušenství : úřední ověření (Příplatek)</b>		
Pro kapacitu od 500 kg do 3.000 kg, / Jeden rozsah	2.100,00	300PL0003000
Pro kapacitu od 500 kg do 3.000 kg, / Dvojitý rozsah	3.150,00	300PLM003000

<b>Model</b>	<b>Rozměry balení</b>
KPZ 71-7N	153 x 65 x 125 cm, ca. 155 kg

.....oslovte nás prosím při speciálních požadavcích !

zabudované maznice na všech pohyblivých částech

**Potřebujete jinou váhu, zvláštní produkty jsou naše specialita !**

**Nerez Materiál DIN 1.4301 / 1.4541 / 1.4404 a IP 67/68 + IP 69K verze možná**



# KPZ Indikátory

## Pro Podlahové váhy

 <p>PZ 52E-8 </p>	 <p>KPZ 52E-8-1 </p>	 <p>KPZ 56E-3 </p>
 <p>KPZ 52E-9-1 </p>	 <p>KPZ 51E-9-2 </p>	 <p>KPZ 52-18</p>
	<p>KPZ 54E-* </p>	
<p><b>Přídavný displej KPZ GD 1</b></p> 	 <p><b>KPZ 51E-45K IP 69 K</b></p>	



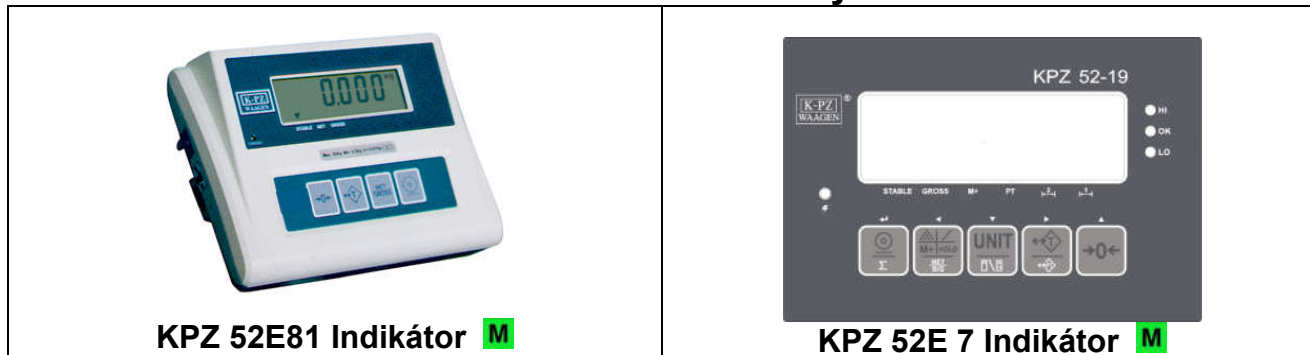

## KPZ Indikátory



Tára 100 %, Automatická korekce nuly, Brutto/Netto, Podsvícený displej, EU-schválení třída **M** do 10.000 e

Velká klávesnice pro jednoduchou obsluhu, 6-ti místný LCD displej, výška číslic 25 mm, aut. podsvícení, funkce automatického testu všech funkcí, tára po celém vážícím rozsahu, indikace záporných hodnot na displeji, automatické nastavení nuly, napájení 220V/50Hz, držák indikátoru na zeď, nebo stojan. Provozní teplota -10°C až 40°C., Funkce: tára po celém vážícím rozsahu, vícenásobná tára nastavení nuly, zobrazení zápor. hodnot, přepínání mezi hodnotami Brutto/Netto, načítání hodnot vážení do paměti jen s tiskárnou, automatický test všech funkcí indikátoru. LED Indikace pro: nastavení nuly, táru, stabilitu, nabíjení, načtené hodnoty, nízký stav baterií, Příslušenství (za příplatek): sériový interface RS 232, setpointy HIGH/LOW/OK – relé, tiskárny, držák na zeď, stojan.

Váživosti a dělení naleznete vždy u konkrétní vážící sestavy

Klávesa	Popis
<b>ON/OFF</b>	Vypínač je umístěn z boku indikátoru, slouží pro zapnutí a vypnutí váhy.
	Pokud se po zapnutí indikátoru neobjeví nula, použijte tuto klávesu k nastavení nulového bodu. Displej bude indikovat, že nulový bod je nastaven. Indikátor dokáže nastavit nulu v rozmezí 2% maximální zátěže váživosti.
	Klávesa se používá k nastavení nuly nebo zadání automatické táry, jestliže je zátěž na plošině. Jakmile je tára zadána, na displeji se rozsvítí indikace NET. Jakmile se hodnota na displeji vynuluje, po odebrání zátěže z plošiny displej zobrazí hodnotu zátěže se záporným znaménkem. Táru je možno zadat až do výše maximální zátěže váživosti. Táru může být zadávána postupně. Vymazání táry: Jestliže je zátěž již z plošiny odstraněna, stisknutím tlačítka TARE se displej vynuluje a rozsvítí se indikace nuly na displeji.
<b>GROSS / NET</b>	Klávesa se používá pro přepínání hodnot Brutto celková hmotnost včetně obalu Netto hmotnost zátěže bez obalu. Klávesa je funkční pouze tehdy, je-li zadaná hodnota táry.
	V případě, že je nainstalován interface pro tisk, používá se tato klávesa k vytištění nebo přenosu dat. Jestliže je klávesa stisknuta dvakrát, vytiskne se celková navážená hmotnost (viz. vzor tisku).

Změna technických údajů je vyhrazena.

## KPZ Indikátory

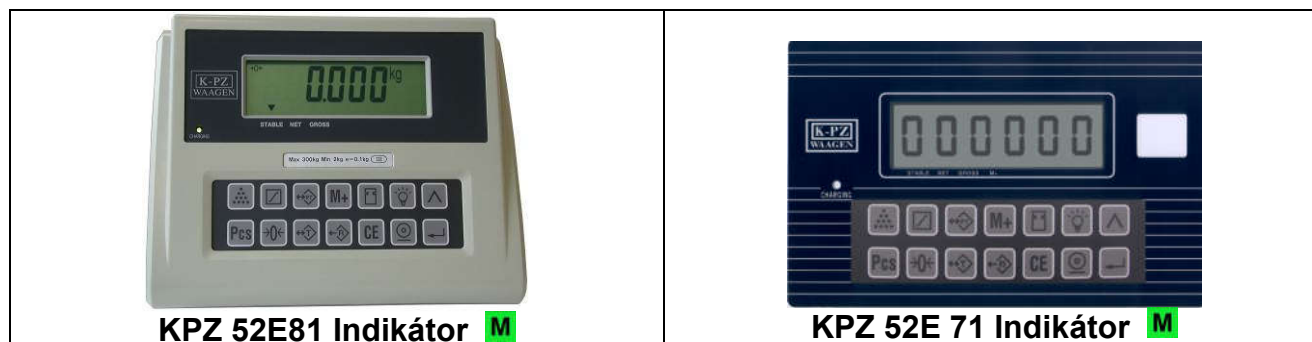











**Ruční zadávání táry. Počítání kusů. Automatická korekce nuly, Set-pointy. Podsvícený LCD displej. Načítání hodnot s posloupným číslováním. Vícerozsahové dělení**

Robustní ocelové pouzdro, velké klávesy pro jednoduchou obsluhu, 6-ti místný LCD displej, výška číslic 25 mm s aut. podsvícením, funkce automatického testu všech funkcí, tára po celém vážícím rozsahu, indikace záporných hodnot na displeji, automatické nastavení nuly, napájení 220V/50Hz.

Provozní teplota -10°C až □40°C.

**Funkce:** počítání kusů, tára po celém vážícím rozsahu, vícenásobná tára, nastavení nuly, zobrazení zápor. hodnot, přepínání mezi hodnotami Brutto/Netto, načítání hodnot vážení do paměti jen s tiskárnou, automatický test všech funkcí indikátoru. **Symboly na LCD:** nastavení nuly, stabilita, tára, nízký stav baterie. **Volitelné příslušenství:** Výstup pro přenos dat RS 232, radiový přenos dat, datový výstup ( formát dle přání zákazníka). Jehličková tiskárna / tiskárna etiket. Set-pointy / Reléový výstup (High-OK-LOW). Výměnný akumulátor.

Klávesa	Popis
<b>ON/OFF</b>	Tlačítko mimo indikátor se používá k zapnutí a vypnutí. Po zapnutí a testu displeje se na indikátoru se na displeji zobrazí nula.
	Pomocí této klávesy se nastavuje funkce setpointů a signalizace.
<b>M+</b>	Pomocí této klávesy jsou načítány do paměti počty kusů nebo hmotnosti.
	Klávesa pro přepínání.
	Klávesa pro podsvícení displeje ( 3 úrovně ).
	Kurzor pro zvyšování či snižování hodnoty.
	Klávesa pro počet kusů.
<b>PCS</b>	Klávesa pro vyvolání referenčního množství při počítání kusů ( 10, 20, 50, 100 ).
	Klávesa pro automatické nastavení nuly.
	Klávesa pro zadání automatické táry.
	Klávesa pro vyvolání hodnot z paměti ( např. počet, předvolená tára, hodnota ).
<b>CE</b>	Klávesa pro vymazání zadaných hodnot.
	Klávesa pro odeslání dat na PC nebo do externí tiskárny.
	Klávesa pro potvrzení zadané hodnoty.

## KPZ Indikátory



### KPZ 52-18 / KPZ 52-19 Indikátor ( standartní ),

6-místný 30 mm vysoký LCD displej, zobrazující symboly stavu, podsvícený, 5 ovládacích kláves

**Základní funkce:** nastavení nuly, 100 % tára ( několiknásobná tára možná ), ruční tára, zobrazení do mínusu, součet zvážení, referenční počítání kusů, mezní hodnota.





**Indikátor pro :** nastavení nuly, tára, stabilita, stav nabití, součet, LOW-Bat-zobrazení, mezní hodnota přes barevnou LED. **Napájení:** zvonunabíjecí akumulátor, provozní doba ca. 60 hodin, 230VAC nabíječka, zobrazení stavu akumulátoru. **Schválení:** pro necejchuschopné použití, CE konformní

**Symboly:**  $\rightarrow 0 \leftarrow$  : Váha se nachází v nulovém bodě. Net : Hmotnost je zobrazena bez obalu ( při použití funkce táry ).

 : Nízký stav akumulátoru. **STABLE:** Váha se nachází ve stabilním bodě ( žádná změna hmotnosti břemene). **GROSS :** Hmotnost je zobrazena s obalem. **M+:** Obsah je v paměti pro tiskárnu. **PT:** Je zadána ruční tára.  $\leftarrow 1 \rightarrow$  : Vážící rozsah ( u vícerozsahových indikátorů ) kg : Zobrazení hmotnosti v kilogramech. **Pcs :** Počet.

**Příslušenství požadované hodnoty:** **HIGH :** nad požadovanou hodnotou HIGH ( 2. hodnota )

**OK :** mezi hodnotami HIGH a LOW ( 2. a 1. hodnota )

Klávesa	Funkce	Přidrže po dobu 1 sekundy
	Výtisk / Výstup dat (příslušenství)	Nastavení přenosu dat
$\Sigma$	Součet	
	Výběr režimu / Funkce	
$\frac{NET}{B/G}$	Přepínání mezi hmotností brutto/netto	
<b>UNIT</b>	Přepínání jednotek	
	Přepínání hmotnost / hmotnost kusu (režim počítání kusů)	
	Tára	1. Zadní podsvícení displeje 2. Nastavení nuly při zapnutí 3. Hodnota gravitace
	Ruční tára	
$\rightarrow 0 \leftarrow$	Nastavení nuly	Napětí baterie

<b>ON/OFF</b>	<b>Zapínač na ocelové skřínce</b> Zapínání/Vypínání
---------------	--



## KPZ Indikátory

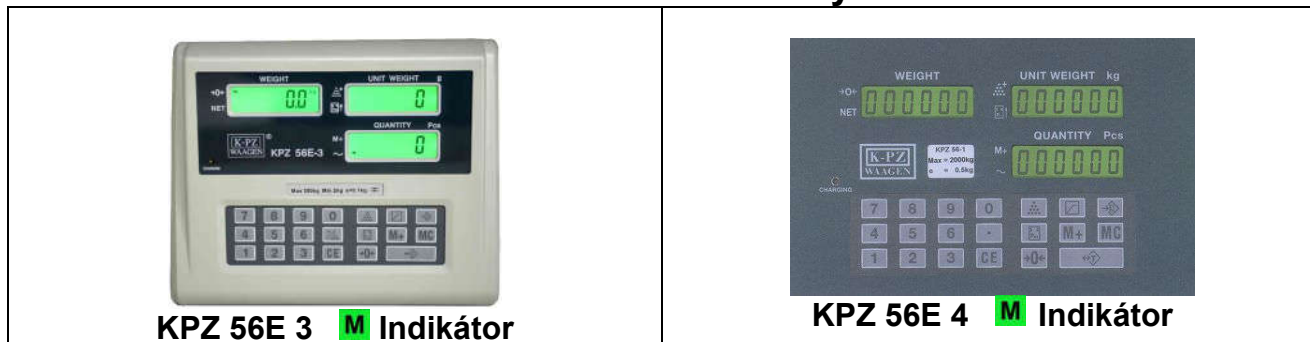

**KPZ 56E 3** Indikátor

**KPZ 56E 4** Indikátor

**Úředně ověřitelný** Dělení je možné přizpůsobit Vaší poptávce. Ideální hmotnost nejmenšího kusu je 1/5 dílku váhy

Vysoce kvalitní indikátor s programem na počítání kusů vhodný pro technologické vážení., Díky vysokému rozlišení displeje a až 20 krát většímu vnitřnímu dělení může být počítáno velké množství drobných součástek a kusů., Vlastnosti indikátoru zaručují vysoký komfort a vysokou stabilitu. Zobrazení na třech LCD displejích umožňuje obsluhu pracovat se všemi potřebnými daty najednou. Díky robustní konstrukci, klávesnici odolné proti stříkající vodě a prachu, výměnné baterii a snadné obsluze je tento indikátor nejlepší volbou.

### Popis klávesnice

<b>0 až 9</b>	Klávesy se používají k zadávání hodnot jednotkové hmotnosti, množství nebo táry.
<b>CE</b>	Pomocí této klávesy lze vymazat veškeré hodnoty zadané numerickou klávesnicí.
<b>→0←</b>	Klávesa je používána k nastavení nuly. Dvojitým stiskem klávesy lze zadat úroveň podsvícení displeje.
	Klávesa na automatické zadání táry.
	Klávesa se používá k potvrzení zadaného množství.
	Klávesa se používá k potvrzení jednotkové hmotnosti.
	Touto klávesou bude potvrzena zadaná hodnota jako maximální hodnota, počet kusu nebo hmotnost. Pokud by měla být hodnota příliš vysoká, objeví se, vydá se varovný signál.
	Klávesa se používá k uložení jednotkové hmotnosti kusu.
<b>M</b>	Klávesa přičítání hodnot do paměti.
<b>MC</b>	Stisknutím této klávesy se nejprve zobrazí a poté smažou nasčítané hodnoty v paměti.
<b>HR/ .</b>	HR/klávesnice vysokého rozlišení/desetinná tečka Aktivace vysokorozlišitelného indikátoru u 3000d vah. Stiskněte tuto klávesnici po dobu 3 sekund a vážící hodnota se přepne na 5 sekund na rozlišení 15000d

**Popis indikátoru:** rozlišení na displeji 1/30.000, vnitřní dělení 1/600.000, automatický postup při kalibraci. Automatické a manuální nastavení nuly, tára po celém vážícím rozsahu, program na počítání kusů. Jednotkovou hmotnost a hodnotu táry lze zadat automaticky při zvážení nebo pomocí numer. klávesnice. Indikátor má paměť na posledních 10 jednotkových hmotností. / Zobrazení hmotnosti, jednotkové hmotnosti a počtu kusů zajišťují tři podsvícené LCD displeje. Součty množství či hmotností mohou být načítány do paměti. Indikace symbolů na displeji: kontrola nabíjení, LO-BAT (nízký stav akumulátoru), nuly, táry, stability, paměti, nejmenšího možného vzorku, nejmenší jednotkové hmotnosti.

**Volitelné příslušenství:** Sériový interface RS 232. Pomocí tohoto výstupu mohou být data, jako např. datum, čas, 2x15 místný kód pro název zboží, identifikační číslo obsluhy atp. přenášena nebo tištěna. K tomuto výstupu může být připojena jehličková tiskárna, nebo tiskárna etiket s čárovým kódem. Změna technických údajů je vyhrazena.

## KPZ Indikátory

### Nerezové pouzdro s krytím IP 67



**KPZ 52E 91** Indikátor



**KPZ 52E 91P** Indikátor  
**KPZ 52E 91** Indikátor

Tárování v plném rozsahu 100 %. Automatická korekce nuly. Brutto- / Netto – přepínání. Kontrola stavu snímačů. Zjednodušené počítání kusů. Podsvícený LCD displej. Možnost ověřitelného provedení. EU-schválení třída III do 10.000 e

**Popis: KPZ 52E-9-1** . Robustní, odolný indikátor, s krytím **IP 67**. Nerezové provedení. Fóliová klávesnice, která se snadno ovládá. Veliké klávesy. 6-tímístný 25 mm vysoký podsvícený LCD displej. Napájení adaptérem ze sítě 230 V nebo z vestavitelného akumulátoru (za příplatek). Pracovní teplota od -10 do +40 °C.

**Funkce:** Automatická a ruční korekce nuly, Brutto-/Netto- přepínání, lze tárovat do 100 % rozsahu, a to i několikanásobně. Přepínání jednotek. Počítání kusů prostřednictvím referenčních vzorků volitelných mezi: 10, 20, 50, 100 a 200 kusy. Výstup dat a zadávání dat prostřednictvím obousměrného sériového rozhraní (za příplatek). Volba funkcí pomocí připojeného PC, různé výstupní formáty. Automatické vypínání po 0-9 ti minutách, automatická kontrola vážícího článku. Vážení s porovnáváním mezi LOW – OK – HIGH, (t.j. dva volitelné body, jejichž dosažení je signalizováno). Měření nejvyšší hodnoty. **Symboly-Zobrazování pro:** sledování nuly, Brutto, Netto, stabilitu váhy, nabití baterie, stav váhy, nízká hodnota vlastní váhy nebo mezní váhy, nízké hodnoty při počítání kusů.

**LED Indikace:** Stav dobíjení akumulátoru.. **Príslušenství:** Obousměrné rozhraní RS 232. Akumulátor. Tiskárna účtenek

Funkce kláves:

Klávesa	Popis funkce
<b>ON</b> →0←	<b>Zapínání.</b> <b>Nastavení nuly.</b> Nulování v rozsahu ±2% váživosti.
<b>OFF</b>	<b>Vypínání váhy.</b>
	<b>Tárování.</b> Rozsah táry je 100 % kapacity váhy. Lze tárovat také násobně, bez potřeby projít nulovým bodem, i snižování táry při odebrání. Tárování zdánlivě snižuje hodnotu váživosti. Lze použít také zápornou táru pro záporné hodnoty. <b>Mazání táry:</b> uvolněním plošinky a stiskem klávesy tárování.
<b>NET</b> <b>GROSS</b>	<b>Brutto/Netto-Přepínání:</b> Tato klávesa přepíná zobrazení hrubé a čisté váhy při použití táry.
<b>UNITS</b>	<b>Přepínání použitých jednotek:</b> Přepíná mezi jednotkami hmotnosti a kusy – v režimu počítání.

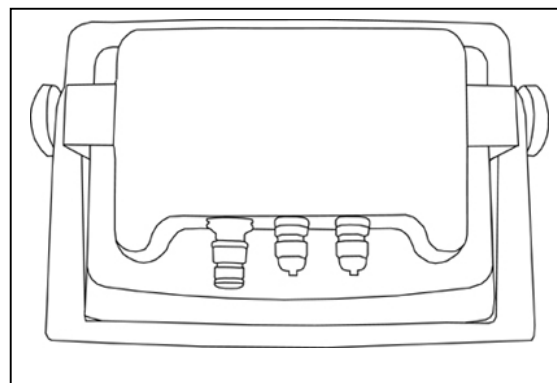

## Nerezové provedení s krytím IP 67



Nerezové vodotěsné pouzdro IP67  
Tárování v plném rozsahu 100 %  
Automatická korekce nuly  
Brutto- / Netto – přepínání  
Kontrola stavu snímačů  
Podsvícený LCD displej  
Možnost ověřitelného provedení

EU-schválení třída **M** do 10.000 e

Klávesnice:

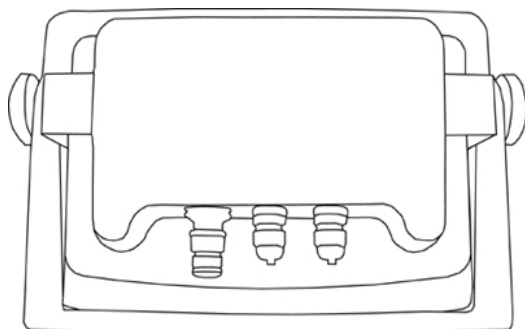

Popis zapojení viz. KPZ 52E-9-2

## indikátor: KPZ 52E-9-2 **M**

- Robustní, odolný indikátor, s krytím IP 67.
- Prachu a vodě odolná klávesnice.
- 2 podsvícené LCD displeje (první analogový s 50ti dílkovou stupnicí, druhý digitální 6-timístný).
- Napájení adaptérem ze sítě 230 V nebo z vestavěného akumulátoru (za příplatek).
- Pracovní teplota od -10 do +40 °C.

### Funkce:

- Automatická a ruční korekce nuly, přepínání Brutto/Netto.
- Lze tárovat do 100 % rozsahu, a to i několikanásobně.
- Přepínání jednotek, kilogram (kg), gram (g), libra (lb), a unce (Hz)
- Výstup dat a zadávání dat prostřednictvím obousměrného sériového rozhraní (za příplatek)
- Volba funkcí pomocí připojeného PC, různé výstupní formáty.
- Automatické vypínání po 0-9 ti minutách.
- Automatická kontrola vážícího článku.
- Vážení s porovnáváním mezi LOW – OK– HIGH, (t.j. dva volitelné body, jejichž dosažení je signalizováno).
- Měření nejvyšší hodnoty.
- Reléové výstupy.

**Symbols - zobrazování pro:** sledování nuly, Brutto, Netto, stabilitu váhy, nabíjí baterie, stav váhy, nízká hodnota vlastní váhy nebo mezní váhy, nízké hodnoty při počítání kusů.

**Specifikace:** Analog vstup a A/D převodník, vstupní citlivost 0.18m V/d i více.

Rozpětí vstupu: -2mV~+16mV.

Nastavení nuly: -1mV~+5mV.

Buzení snímačů: 5VDC Non-linearity: 0.01% plné zátěže.

Rozlišení A/D Převodníku 1,000,000 (Max.)

**LED Indikace:** Stav dobíjení akumulátoru.

### Příslušenství:

- Akumulátor, tiskárna účtenek.



## Duální počítač indikátor KPZ 58 -2



### Technická specifikace:

Digitální simultánní systém počítačích vah se skládá z jedné vysoce citlivé váhy - referenční a druhé, vestavěné do paletového vozíku. Díky této kombinaci získá zákazník dvě váhy s vysokou přesností a citlivostí, zároveň však s vysokou kapacitou vážení.

Počítač referenční váha je vybavena plošinkou o rozměrech 210x290mm. Při pohledu z přední části je indikátor vybaven třemi displeji z tekutých krystalů. Pomocí numerické klávesnice lze ovládat následující funkce: sčítání hodnot, automatické nastavení nuly, sčítání počtu kusů, tára a jednotková hmotnost zadaná automaticky nebo přes klávesnici. Minimální hmotnost vzorku připočítání kusů je 1/5 hodnoty dílku.

Napájet lze systém z el.sítě nebo z vestavěné nabíjecí baterie.

Nabíječ baterií 220V, 50Hz je součástí dodávky. Vnitřní dělení: 30.000dílků.

**Funkce:** 3 LCD displeje, 6 míst, výška 14 mm, tára po celém vázicím rozsahu zadávána automaticky nebo manuálně, indikace záporných hodnot na displeji, automatická kalibrace, manuální a automatická funkce sčítání, kontrolní funkce pro počítání kusů, funkce kontrolního vážení, režim zpřesňování, automatický test všech funkcí, automatické nastavení nuly, zobrazení hodnot Brutto/Netto, přepínání mezi váhou 1 a váhou 2.

**Volitelné příslušenství:** RS 232C, sériový výstup, tiskárna

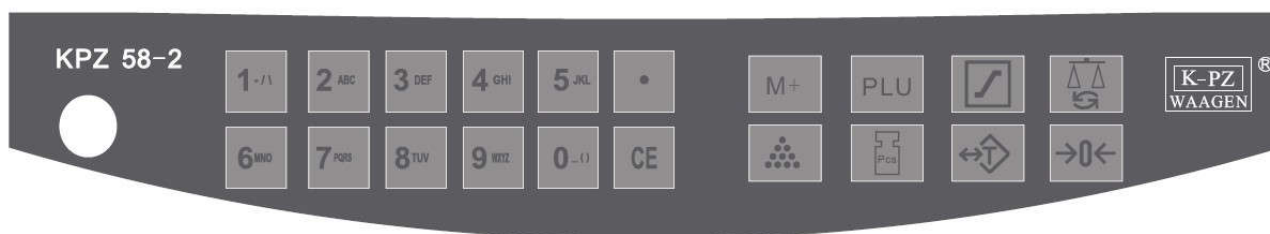

**Technická specifikace:** Simultánní digitální systém počítačích vah KPZ 2-08

Model	Váživost	Rozlišení	Dostupné pro typy vah:
208/15 kg	15.000 g	0,2 g	KPZ 71-*, 72, 73, 74, 600 kg až 2.500 kg
208/6 kg	6.000 g	0,1 g	KPZ 71-3, 72, 73, 74, 600 kg až 2.500 kg



## KPZ 54-\* indikátor, **M**

v robustním ABS pouzdře, 8- Zoll barevný - Touchscreen LCD Displej s podsvícením, 4 ovládací klávesy u separátní klávesa ON/OFF, grafické interaktivní sériové rohraní, rychlé a jednoduché v použití, připojení k tiskárně ( lístky nebo etikety ) via USB nebo sériové rozhraní RS 232 možné.

Možní různé formáty výtisku z paměti, jiné možnosti výtisku dle přání, paměť 256/512 MB. Základní funkce: Nulování, tárování, semiautomatická tára, Brutto-/Netto přepínání, počítání kusů, sčítání, vážení, rozšířené vysoké rozlišení ( 10x). Denní zprávy a výrobní zprávy dle přání zákazníka, Export dat do PC Software.

**Připojení:** Sériové rozhraní RS232 nebo RS485, 2x USB

**Napájení:** Síťový zdroj 230 VAC

**Povolení:** EU ověřitelný třída III, CE, konformní

### Další příslušenství ( za příplatek ):

Připojení na další váhu, příslušenství za příplatek  
WLAN

Napájení: interní akumulátor



# KPZ 51E-45K

## IP 69 K

Indikátor z nerezů AISI 304 (velikost : 206x286x108 mm)s 6 PG9, **ochranná třída IP69K**, včetně držáku z nerezů (velikost včetně držáku 206x290x187 mm).. Příslušenství montáže: stolní verze, stativ / pouzdro.

Šest kláves, membránová klávesnice s tónem. Vestavěné hodiny se záložní baterií.

Zobrazení na jiném přístroji vie sériové rozhraní možné. Dvě sériové rozhraní ( RS 232 a RS 485 ) k připojení k : PC/PLC až 32 přístrojů (max 99 s linkovým zesilovačem ) s ASCII protokoll nebo ModBus RTU. Vzdálený displej

Tiskárna. Příslušenství za příplatek: integrovaný výstup:Profibus DP, DeviceNet, CANopen, Profinet IO, Ethernet/ IP, Ethernet TCP/IP, Modbus/TCP.

### Základní funkce :

5 spínacích bodů ( 4 k dispozici, při požívání analogového výstupu), konfigurovány jako normálně otevřený nebo normálně uzavřený. Obsluha zvolí aktivaci výstupu spínacích bodů pro Netto, Brutto hmotnost nebo pro pozitivní hmotnost nebo pro pozitivní a negativní hmotnost. Počítání kusů, Součet, Nastavení hodnoty hystereze pro každý spínací bod, 12 Výběrových skupin pro 5 spínacích bodů, U špičkové hodnoty zobrazení Peak

Funkce Brutto/ Netto pomocí klávesnice nebo externí kontakt, Manuální nastavení nuly, Automatické nastavení na nulu Automatická nula – tracking, Výtisk hmotnosti pomoci klávesnice nebo externí kontakt s datem a časem,

**Funkce** : Zadávání funguje jako: Netto/Brutto hmotnost, nastavení nuly, nejvyšší hodnota, výtisk nebo dálkové odečtení via zvolený, protokol. Výstupy fungují jako spínací body nebo lze přepínat pomocí protokollu. Indikátor podle OIML R61 (Automatic Gravimetric Filling Instruments) nach WELMEC Guide 8.8:2011 (MID). -EN45501-2014/31/UE-OIML R76:2006 Maximální počet cejchovaných kroků n = 10000, Minimální vstupní napětí per VSI 0.2  $\mu$ V, Rozsah vážení: Single rozsah, více rozsah (max 3) nebo Multi Interval (max 3), Kalibrace pomoci klávesnice chráněna těsněním na řepínačem nebo pomoci servisního hesla, Poloautomatická nula nebo tára, Vysoké rozlišení ( 1/10 e), Následující hodnoty lze vytisknout z vnějšího signálu: Netto /Brutto hmotnost; Tara; Pre-Tara; datum; čas ; ID Code (pokud je k dispozici alibi paměť),

### Technické parametry :

POWER SUPPLY and CONSUMPTION (VDC)	12 - 24VDC +/-10% ; 6W
NO. OF LOAD CELLS IN PARALLEL and SUPPLY	max 8 ( 350 ohm ) ; 5VDC/120mA
LINEARITY / ANALOG OUTPUT LINEARITY	< 0.01% F.S. ; /< 0.01% F.S.
THERMAL DRIFT / ANALOG OUTPUT THERMAL DRIFT	< 0.0005 % F.S. /°C ; < 0.003 % F.S./°C
A/D CONVERTER	24 bit (16.000.000 points) 4.8kHz
MAX DIVISIONS (with measurement range: +/-10mV = sens. 2mV/V)	+/- 999999
MEASUREMENT RANGE	+/- 39 mV
MAX SENSITIVITY OF USABLE LOAD CELLS	+/- 7 mV/V
MAX CONVERSIONS PER SECOND	300 conversions/second
DISPLAY RANGE	-999999;+999999
DECIMALS/DISPLAY INCREMENTS	0-4x1x2x5x10x20x50x100
DIGITAL FILTER / READINGS PER SECOND	0.003 – 7 sec / 5 - 300 Hz
LOGIC OUTPUTS (RELAYS)	N.5-max.115VAC, 150mA
LOGIC INPUTS	N.3-optoisolated 5-24 VDC PNP
SERIAL PORTS	RS 232, RS485
BAUD RATE	2400, 4800, 9600, 19200, 38400, 115200
HUMIDITY (non condensing)	85 %
STORAGE TEMPERATURE	- 30°C + 80°C
WORKING TEMPERATURE	- 20°C + 60°C
WORKING TEMPERATURE (CE-M APPROVED)	- 10°C + 40°C

## KPZ 51E-41-1 (indikátor za příplatek)



### Vlastnosti:

#### Software: Base

- Nastavení nuly
- Tára
- Ruční tára
- Brutto-/Netto přepínání
- Jednoduché počítání kusů
- Funkce sčítání
- Automatické nastavení nuly
- Automatická funkce nulového nastavení

### Funkce (příplatek):

- Funkce tisku inkl. Datum a Čas
- Externí klávesa
- I/O vstupy jako Netto / Brutto, přepínání, nastavení nuly, ideální hodnota, výtisk
- I/O výstupy jako špičková hodnota
- Komunikační protokol přes seriové rozhraní
- 5 mezních hodnot (4 mezní hornoty pokud je k dispozici analogový výstup) Konfigurované jako otevřené nebo normální uzavřené. Mezní hodnoty mohou být nastaveny jako netto hmotnost, brutto hmotnost pro pozitivní nebo pozitivní a negativní hmotnost.
- Nastavení Hysterese-hodnoty pro každou špičkovou hodnotu

### Príslušenství (příplatek):

- Držák na zeď
- Stativ
- Akumulátor
- Alibi paměť
- Analogový výstup
- I/O's, spínací body
- Tiskárna
- Sériové rozhraní RS232 a RS485
- Velký displej
- Profibus, Ethernet TCP/IP, Modbus, CANopen, DeviceNet.

### Napájení :

- Napájecí síťový díl 110-240VAC, 3m délka kabelu

### Technická data :

- LCD displej, podsvícený (6- ti místný 20mm vysoký, semialfanumerický )
- 16 symbolů
- Robustní ABS pouzdro IP67
- Provozní teplota: -10°C až 40°C
- Velikost. 122x226x164mm
- EU cejchuschopné třída III až 10.000e

... a mnoho více, oslovte nás !



# PC Software K-PZ SmartScale

Die Software K-PZ SmartScale je moderní vyvinutý software pro správu dat hmotnosti . Různými fázemi vývoje je podle potřeb vlastní výběru funke možná. Kromě toho je možné upravit software dle požadavků zákazníka.

Ta se může pochlubit mimořádně uživatelsky přívětivým plochou a obsluhou.

Tento software se používá ke správě údajů o vážící hmotnosti která je přenášena přes sériové rozhraní rozsahu a nebo se mohou zpět zjistit.

To šetří čas a přenosové chyby, které mohou nastat ručním zadáním dat.

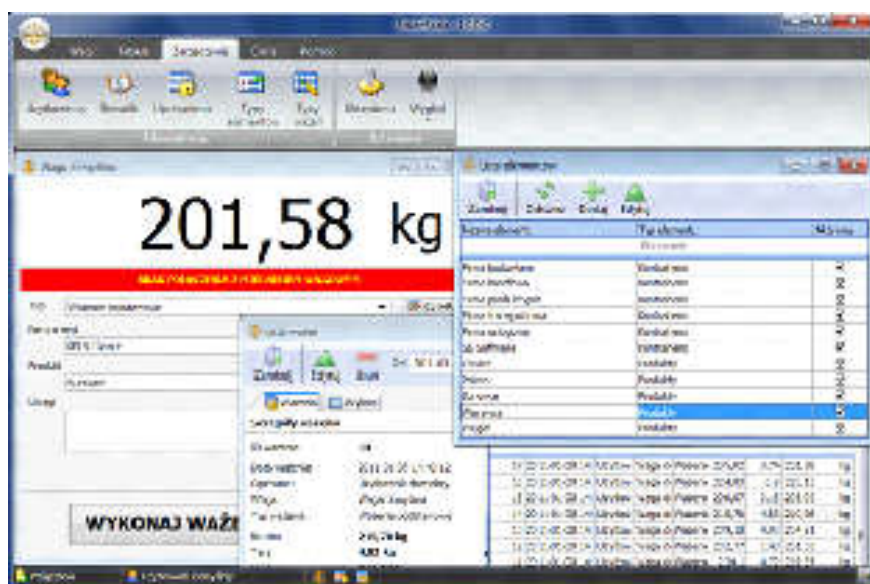

Pohled na hlavní okno

Podle závislosti na konfigurační volby částečně za příplatek možné:

Úprava od zákazníka konkrétních údajů

Správa kmenových dat

- Export jako TXT, CSV, RTF, JPG, XLS soubor
- Výstup tisku
- Etiketový výstup tisku
- Software je dodávána s USB flash aktivací.

## Systémové požadavky:

Minimální požadavky:

- CP – Prozessor Intel Pentium 4, 512 MB RAM, místo 100 MB na pevném disku:
- Operační systém Windows 2000 (SP4), XP (SP2), Vista, Win7

PC Software K-PZ SmartScale	Cena Kč bez DPH	Obj. č.
Programm „KPZ Smartscale“ STANDARD (KPZvážící elektronika inkl. RS232 nutné)	X	5S0001000000
Programm „KPZ Smartscale“ PROFESSIONAL (KPZ vážící elektronika inkl. RS232 nutné)	X	5S0005000000
Programm „KPZ Smartscale“ PREMIUM (KPZ vážící elektronika inkl. RS232 nutné)	X	5S0010000000

## KPZ PC Software

V závislosti na verzi programu pro SmartScale jsou tyto funkce k dispozici :

Funkce	Verze Programu		
	Standard	Professional	Premium
Podporuje jednu váhu	X		
Podporuje volitelný počet vah		X	X
Obsluha všech vah typu K-PZ Waagen	X	X	X
Přístup k vážicí databázi	X	X	X
Export vážících dat v TXT- a CSV soubor	X	X	X
Export vážících dat v Excel soubor (bez toho aniž by byla instalace Excelu požadovaná).		X	X
Grafické znázornění váhových dat ve formě grafu	X	X	X
Uložení vážících dat-grafu ve formě obrázku	X	X	X
Funkce vážících dat	X	X	X
Náhled důkazu navážení	X	X	X
Uložení důkazu navážení jako PDF-soubor	X	X	X
Zpracování dat spojených s vážením	X	X	X
Náhled z historie změn pro každý vážící postup			X
Přístup k generátorovi vážících zpráv		X	X
Generování vážících výsledků pro jakoukoliv informaci		X	X
Uložení navážených výsledků jako PDFsoubor		X	X
Uložení navážených výsledků jako RTF-, CSV-, JPEG-, Excel- soubor ( je zapotřebí instalace Excelu v systému )		X	X
Uložení navážených výsledků jako Excel- soubor (bez toho aniž by byla instalace Excelu požadovaná)			X
Žádný uživatel správy (žádný přihlašovací panel)	X		
Uživatelé a správce uživatelské správy		X	X
Uživatel autorizace řízení			X
Vážení bez dalších uživatelsky definovaných dat	X	X	X
Vážení s další informacemi: smluvní partner, produkt, poznámky	X	X	X
Vážení s dalšími informacemi : 2 přídatné pro uživatele nutné : slova, 2 přídatné řádky textu		X	X
Výběr jakéhokoliv datového typu. Budování jakékoli datové struktury.			X
Vytvoření uživatelem definovaná slova k vážicímu datovému zadání			X
Síťová verze		X	X
Výtisk grafiky a text	X	X	X
Výtisk Loga a doklad o vážení ( v grafickém provozu )	X	X	X
Tvorba pouze jedna licence záznamu	X		
Tvorba libovolného počtu licenčních záznamů		X	X
Virtuální váha ( bude v plánu )		X	X
Provoz tiskárny štítků ( bude v plánu )		X	X
Multi- jazyková verze	X	X	X

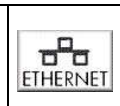

## Tiskárny ke KPZ váhám



	<b>Termální zabudovaná tiskárna Favorit 24</b>
Rozměry	85 x 85,5 mm ( B x H )
Vlastní hmotnost	150 g
Napájení	über Batterie der Waage
Interface	seriell RS232
Verze	Thermo-Direkt-Drucker, 203 dpi,
Papír	Papierbreite: 57 mm



## Tiskárny ke KPZ váhám

Další tiskárny a příslušenství na vyžádání!

	<b>Tiskárna etiket DR 2</b>
Rozměry	93x173x190 mm (B x H x T)
Vlastní hmotnost	1,2 kg
Napájení	230 VAC / 20 V DC 2,5 A
Interface	seriell RS232, Parallel
Verze	Thermo-Direkt-Drucker, 203 dpi,
Papír	Etikettenbreite: max 61mm



	<b>Tiskárna etiket DR 4</b>
Rozměry	180 x 190,5 x 101,5 mm
Vlastní hmotnost	1,6 kg
Napájení	230 VAC / 24 V DC 2,0 A
Interface	RS232
Verze	7-Nadel-Drucker, alphanumerischer Ausdruck
Papír	80 x 69 bis 182 x 257 mm



	<b>Jehličková (thermo) tiskárna Favorit</b>
Rozměry	165 x 62 x 141 mm (B x H x T)
Vlastní hmotnost	350g
Napájení	230 V DC 5V / 3A
Interface	seriell RS232
Verze	4-Nadel-Drucker, alphanumerischer Ausdruck
Papír	165 x 62 x 141 mm (B x H x T)



	<b>Jehličková tiskárna DR 3-1</b>
Rozměry	160 x 139 x 248 mm (B x H x T)
Vlastní hmotnost	2,3 kg
Napájení	230 VAC / 20 V DC 2,5 A
Interface	seriell RS232, Parallel
Verze	9-Nadel-Drucker, alphanumerischer Ausdruck
Papír	Papierbreite: 76 , 69,5 oder 57,5 mm max. 40 Zeichen pro Spalte



	<b>Rollendrucker DR 7</b>
Rozměry	110 x 125 x 70 mm (B x H x T)
Vlastní hmotnost	600 g
Napájení	230 VAC / 9 V DC 3,2 A
Interface	RS232, USB
Verze	Thermo-Direkt
Papír	Papierbreite: 58mm, 20m, Ø40mm
Arbeitsbedingungen	0-50 °C, 20-70 % Luftfeuchtigkeit n. U.



	<b>Etikettendrucker DR 6</b>
Rozměry	ca. 109 x 171 x 209 mm (B x H x T)
Vlastní hmotnost	ca. 1,2 kg
Napájení	100-240 VAC / 24 VDC 2,1 A
Interface	seriell RS232, Parallel
Verze	Thermo-Direkt-Drucker, 203 dpi,
Papír	Etikettenbreite: 15-60mm





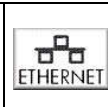

**KPZ 1S, 1B / 2S, 2B, 2D, 206S / s tiskárnou DR 7 /  
Indikátor KPZ 5218, 52E7**

Formáty tisku :



**KPZ 5218**



**DR 7**

23/08/2016, 16:42:45

TICKET NO. 0001  
G 2.0kg  
T 0.0kg  
N 2.0kg

23/08/2016, 16:43:01

TICKET NO. 0002  
G 5.6kg  
T 0.0kg  
N 5.6kg

23/08/2016, 16:43:13

TOTAL NUMBER  
OF TICKETS 0002  
TOTAL  
NET 7.6kg

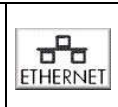

## KPZ 719SJDR / s tiskárnou Favorit 24 / Indikátor KPZ 52 19

Formáty tisku :



TICKET NO.0001

GS 124.5 kg

TR 20.0 kg

NT 104.5 kg

TICKET NO.0002

GS 124.0 kg

TR 20.0 kg

NT 104.0 kg

TOTAL NUMBER

OF TICKETS 0002

TOTAL WEIGHT

248.5 kg

Formáty tisku / Indikátor KPZ 51(E) – 7 / Indikátor KPZ 51(E) - 8

Příklady jsou standardní formáty ke KPZ tiskárnám. Různé formáty jsou na přání zákazníka možné vytvořit.

Příklad tisku Jednoduchý formát 3	
S/N	WT/kg
-----	-----
0001	100,0
0002	200,0
0003	300,0
-----	-----
<b>0003</b>	<b>600,0</b>

Příklad tisku Kompletní formát 4	
TICKET NO.0001	
G	100,0g
T	0,0g
N	100,0g
TICKET NO.0002	
G	200,0g
T	0,0g
N	200,0g
TICKET NO.0003	
G	300,0g
T	0,0g
N	300,0g
TOTAL NUMBER OF TICKETS	0003
TOTAL NET	600,0g

G = Brutto-váha  
T = Tára  
N = Netto-váha

Příklad tisku Stabilní formát 5	
S/N	WT/kg
-----	-----
0001	100,0
0002	200,0
0003	300,0
-----	-----
0003	600,0

## Formáty tisku / Indikátor KPZ 56-1/ KPZ 56-2 / Váha KPZ 2-04-3

Příklady jsou standardní formáty. Další formáty jsou na přání zákazníka možné.

### Příklad - formát 1:

20.000 kg
7.975 kg
12.125 kg
13.380 kg

### Příklad - formát 2:

Ticket NO.	1
Q'TY	40 PCS
APW	100 g
G/B	5.000 kg
T	1.000 kg
N	4.000 kg

Ticket NO.	2
Q'TY	290 PCS
APW	100 g
G/B	30.000 kg
T	1.000 kg
N	29.000 kg

TOTAL TICKETS:	2
TOTAL Q'TY:	330 PCS

### Příklad - formát 3:

Date:	03-03-00
Time:	09:04:43
ID#:	123456789012345
Part#:	543210987654321
Ticket NO.	1
Q'TY	40 PCS
APW	100 g
G/B	5.000 kg
T	1.000 kg
N	4.000 kg

Date:	03-03-00
Time:	09:04:43
ID#:	123456789012345
Part#:	543210987654321
Ticket NO.	2
Q'TY	290 PCS
APW	100 g
G/B	30.000 kg
T	1.000 kg
N	29.000 kg

TOTAL TICKETS:	2
TOTAL Q'TY:	330 PCS

### Příklad - formát 4:

S/N	WT/kg	PCS
1.	20.000	3333
2.	20.000	3333
3.	8.000	1333
-----		
3/	TOTAL Q'TY:	7999 PCS

### Příklad - formát 5:

Date:	03-03-00	
Time:	09:04:43	
ID#:	123456789012345	
Part#:	543210987654321	
S/N	WT/kg	PCS
-----		
1.	20.000	3333
2.	20.000	3333
3.	8.000	1333
-----		
3/	TOTAL Q'TY:	7999 PCS



## Formáty tisku

### Indikátor KPZ 56E-1 / KPZ 56E-2

### Váha KPZ 2-04E-3

inkl. PT und Addition

### Indikátor KPZ 52E-9-2

#### standartní formát

NO.	1
G	276.7 kg
T	104.5 kg
PT	22.2 kg
N	150.0 kg
U/W	12 kg
PCS	13 pcs

NO.	2
G	176.7 kg
T	104.5 kg
PT	22.2 kg
N	50.0 kg
U/W	12 kg
PCS	4 pcs

=====	
T/N	2
T/W	200.0 kg
T/A	17 pcs

PT = Pretare/Handtara / Ruční tára

U/W = Stückgewicht (Unit Weight)/Váha kusu

PCS = Stückzahl / Počet kusů

T/N = Gesamt Wägungen / celkové vážení

T/W= Gesamt Netto-Gewicht / celková netto váha

T/A= Gesamtstückzahl / celkový počet kusů

#### Příklad - formát 1:

DATE:	03/03/2000
TIME:	09:04:43
TICKET NO.	01
NET:	+ 4.500 kg
GROSS:	+ 6.000 kg
TARE:	+ 1.000 kg
PRETARE:	+ 0.500 kg

DATE:	03/03/2000
TIME:	09:04:55
TICKET NO.	02
NET:	+ 5.500 kg
GROSS:	+ 6.000 kg
TARE:	+ 0.000 kg
PRETARE:	+ 0.500 kg

DATE:	03/03/2000
TIME:	09:05:35
TOTAL NO.	02
TOTAL NET:	+ 5.500 kg



KPZ 2-11-3 **M**



KPZ 2-06A **M**



KPZ 2-02-4 **M**



KPZ 2-04-7 **M**  
 počítač váha



KPZ 2-04 **M** P67



KPZ 2E-06S **M** Ex



KPZ 2114



KPZ 2082 Systém počítačů vah

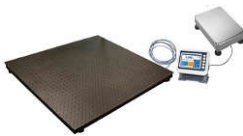

KPZ 1 **M** Ex



KPZ 1 B **M**



KPZ 2B **M**



KPZ 2S(E) **M** Ex



KPZ 2ECO , 0-300kg **M**



Wheel chair scales **M**

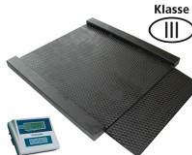

KPZ 2D **M** Ex



KPZ 71+ **M** Ex



KPZ 72 **M** Ex



KPZ 73B



KPZ 73SDJ



KPZ 73 **M**



KPZ 74 **M**



KPZ 76 **M**  
 Váha na vysokozdvížeň vozíky



KPZ 39  
 Váha pro hydraulické vysokozdvížeň zařízení



Jeřabové váhy **M**



Scale for Coils



Váha na Zvířata **M**



KPZ PC Software

**Potřebujete jinou váhu, zvláštní produkty jsou naše specialita !**



www.kpzwaagen.de



## Mobile KPZ scales



KPZ 71-7 **M**   
 Many Option possible



Option KPZ 71-7



KPZ 71-8 **M**  
 2.200kg / 200g



KPZ 71-9  
 2.200kg / 500g

### KPZ 72 **M**



KPZ 72, 2400mm, 3200kg



KPZ 73 **M**



KPZ 73 SDJ **M**



KPZ 73 B **M**



KPZ 74 **M**



Weighing forks Forklift truck scale



KPZ 39  
 Electronic – Hydraulic version



Touch sreen Indicator 7-Zoll



Scale for Coil's





**V provedení NEREZ: DIN 1.4301 / 1.4541 / 1.4404**

**Nerezové váhy a indikátory, IP 67/68/69K**



**Plošinová nerezová váha, Typ: KPZ 2N, IP 67/68/69 K**

**V provedení NEREZ: DIN 1.4301 / 1.4541 / 1.4404**

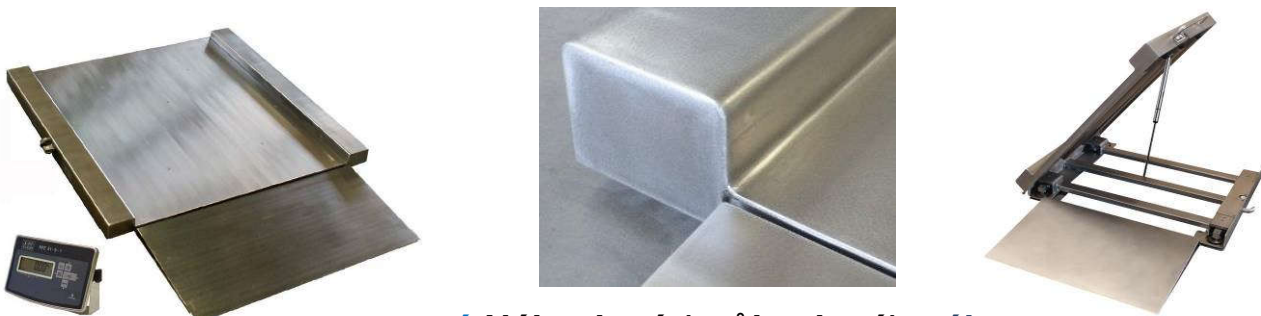

**nerezová Nájezdová (průjezdová) váha**

**Hladký povrch zhotovený ohýbáním bez nerovností a svárů IP 67/68/69K**

**V provedení NEREZ: DIN 1.4301 / 1.4541 / 1.4404**



**Paletový vozík s váhou: KPZ 71-7N**  
**NEREZ - Material 1.4301, IP 67/68/69K**

**KPZ 1N / Paletová váha, IP 67/68/69K**  
**NEREZ - Material 1.4301**



**nerezová Můstková váha KPZ 2E-06, NEREZ DIN 1.430, IP 67/68, IP 69K**





## KPZ - Váhy, s. r. o.

Libošovice 76,  
CZ 507 44 Libošovice

Tel.: (+420) 493 571 111 – 113

email: [kpz@kpz-vahy.cz](mailto:kpz@kpz-vahy.cz)  
<http://www.kpz-vahy.cz>

[www.kpzvahy-eshop.cz](http://www.kpzvahy-eshop.cz)

• [www.kpzvahy-eshop.cz](http://www.kpzvahy-eshop.cz) •