

KPZ 1BS / ližinová váha

Robustní ližinová váha pro průmyslové provedení **Váživost: až 15.000kg**

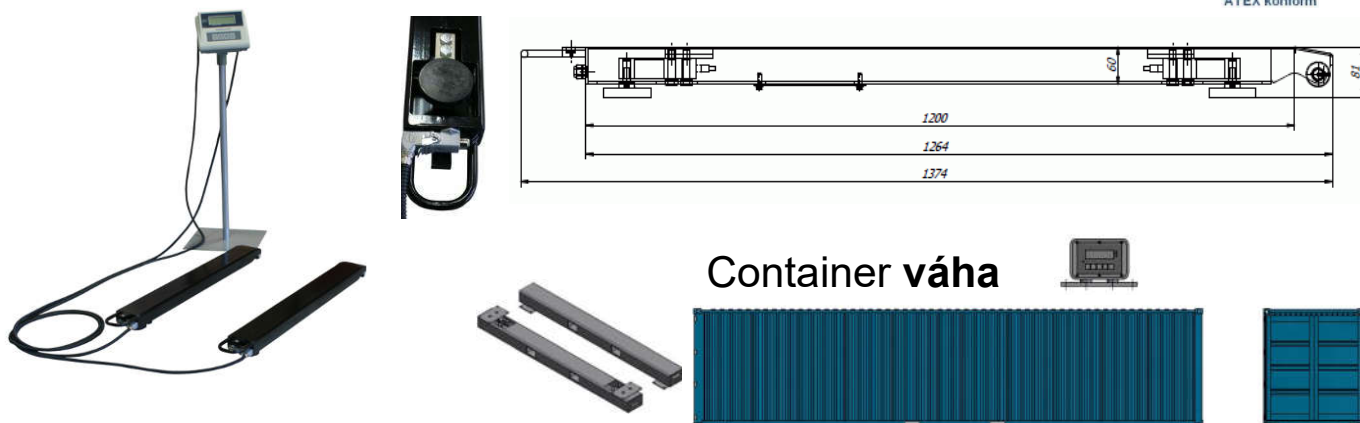

Container váha

Typ	Váživost	Dílek	Rozměry v mm	Možnost úř. Ověření	indikátor	Obj. č.
KPZ 1BSM	1500/3000 kg	500/1000 g	85 x 800	Ne	5218	1BSM0083000
KPZ 1BSE	1500 kg	500 g	85 x 800	Ano	52E8	1BS0008150E
KPZ 1BS	1500 kg	500 g	85 x 800	Ne	5218	1BS00081500
KPZ 1BSE	3000 kg	1000 g	85 x 800	Ano	52E8	1BS0008300E
KPZ 1BS	3000 kg	1000 g	85 x 800	Ne	5218	1BS00083000
KPZ 1BSM	1500/3000 kg	500/1000 g	85 x 1000	Ne	5218	1BSM0103000
KPZ 1BSE	1500 kg	500 g	85 x 1000	Ano	52E8	1BS0010150E
KPZ 1BS	1500 kg	500 g	85 x 1000	Ne	5218	1BS00101500
KPZ 1BSE	3000 kg	1000 g	85 x 1000	Ano	52E8	1BS0010300E
KPZ 1BS	3000 kg	1000 g	85 x 1000	Ne	5218	1BS00103000
KPZ 1BSM	1500/3000 kg	500/1000 g	85 x 1260	Ne	5218	1BSM0123000
KPZ 1BSE	1500 kg	500 g	85 x 1260	Ano	52E8	1BS0012150E
KPZ 1BS	1500 kg	500 g	85 x 1260	Ne	5218	1BS00121500
KPZ 1BSE	3000 kg	1000 g	85 x 1260	Ano	52E8	1BS0012300E
KPZ 1BS	3000 kg	1000 g	85 x 1260	Ne	5218	1BS00123000
KPZ 1BSM	1500/3000 kg	500/1000 g	85 x 1500	Ne	5218	1BSM0153000
KPZ 1BSE	1500 kg	500 g	85 x 1500	Ano	52E8	1BS0015150E
KPZ 1BS	1500 kg	500 g	85 x 1500	Ne	5218	1BS00151500
KPZ 1BSE	3000 kg	1000 g	85 x 1500	Ano	52E8	1BS0015300E
KPZ 1BS	3000 kg	1000 g	85 x 1500	Ne	5218	1BS00153000
KPZ 1BS	3000 kg	1000 g	85 x 2000	Ne	5218	1BS00153000
KPZ 1BS	3000 kg	1000 g	85 x 2000	Ano	52E8	1BS0015300E

Robustní a stabilní ližinová váha série KPZ 1BS(E). Německá konstrukce a vlastní EU výroba zaručuje vysokvalitní váhu. Pro cejchuschopné a necejchuschopné použití. Vysoká přesnost. Práškovane lakované.

Konstrukce : Ocelový uzavřený profil práškovane lakovaný do černé barvy. Nízkoprofilová konstrukce je vhodná pro všechny aplikace. Kolečka a držák k snadné přepravě. **Připojení:** Vysokvalitní připojovací kabel dlouhý 5m.

Napájení : 230 Volt síťová napájení přes externí nabíječku nebo provoz na akumulátor (příslušenství za příplatek – akumulátor). **Tenzometry:** Robustní, cejchuschopné tenzometry, IP68,OIML C3 s vysokou pojistkou proti přetížení

. **Postavení:** Nožičky, výškově nastavitelná k postavení na zem. **Schválení:** EU- ověřitelná třída přesnosti III

Standartní indikátor necejchuschopný: KPZ 52-18(podrobnosti a příslušenství k indikátoru, viz. Prospekt k indikátorům) **Standartní indikátor cejchuschopný:** KPZ 52E-8 (podrobnosti a příslušenství k indikátoru, viz. Prospekt k indikátorům)

Příslušenství: Vícerozsah, EU-ověřitelné, Provoz na akumulátor , Desky pod nožičky Držák indikátoru , Stojan indikátoru, Speciální rozměry. **Další možnost vzhledu na stránce 20.**

.....oslovte nás prosím při speciálních požadavcích !

Závaží a opatření práškové lakování | dobrá hodnota za peníze | pevný
Německá konstrukce a vlastní EU výroba zaručuje vysokvalitní váhu.



• www.kpzvahy-eshop.cz •







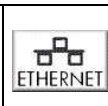
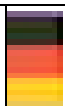









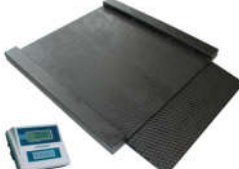





KPZ - Váhy, s.r.o. • Libošovice 76, • CZ 507 44 Libošovice • Tel.: (+420) 493 571 111 • e-mail: kpz@kpz-vahy.cz •

KPZ-Waagen : 30 let | KVALITNÍ, ROBUSTNÍ a VÝHODNÉ !! • www.kpzvahy.cz •

Chyby v cenách a technické změny vyhrazeny / Ceny jsou uvedeny bez dopravného bez DPH / Záruka: 24 měsíců na dokonalé vlastnosti materiálu a provedení, řádné a normální použití podmínkou. Výjimkou jsou akumulátory a nabíječky



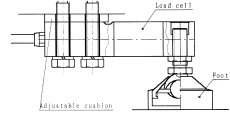



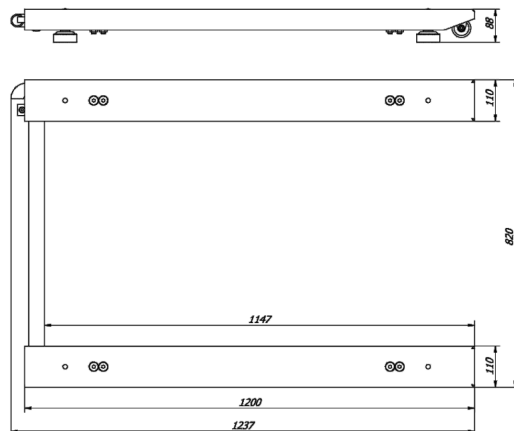

Podlahové váhy

 <p>KPZ 1SX / Paletová váha výhodná verze Váživost: až 2.000kg</p>	 <p>KPZ 1S / Paletová váha Váživost: až 15.000kg</p>	 <p>KPZ 1BS / ližinová váha Váživost: až 15.000kg</p>
 <p>KPZ 2CM / Plošinová váha Váživost: 1500/3.000kg, 500/1000g</p>	 <p>KPZ 2S / Plošinová váha Váživost: až 20.000kg</p>	 <p>KPZ 2ECO / Plošinová váha Váživost: až 600kg</p>
 <p>KPZ 2ECO / Plošinová váha Váživost: až 2.500kg</p>	 <p>KPZ 2D / Plošinová váha Váživost: až 3.000kg</p>	 <p>KPZ 2 DX Průjezdová váha M</p>
 <p>KPZ 2-08-2 Duální systém počítacích vah</p>	 <p>KPZ 2ECOW / Váha pro prádelny</p>	 <p>KPZ 2E07 Sklopná váha</p>
 <p>Váha na zvířata</p>	 <p>KPZ 2A, 1500kg, 500g</p>	 <p>Váha na zvířata</p>
 <p>KPZ 2 AA / hliníková konstrukce</p>	 <p>KPZ 2AV, 300kg, 100g</p>	 <p>Váha na zvířata</p>
		
 <p>KPZ 502E-3 shearbeam-snímač</p>		 <p>KPZ 51E-45K, IP 69 K M</p>

KPZ 1SX / Paletová váha

Paletová váha pro průmyslové provedení / **Váživost: až 2.000kg**



Typ	Váživost	Dílek	Rozměry v mm	Možnost úř. ověření	indikátor	Obj. č.
KPZ1SXE	300 kg	100g	800x1200x85	Ano 	KPZ 52E8	1X00000030E
KPZ1SX	300 kg	100g	800x1200x85	Ne	KPZ 5218	1X000000300
KPZ1SXE	600 kg	200 g	800x1200x85	Ano 	KPZ 52E8	1SX00000060E
KPZ1SX	600 kg	200 g	800x1200x85	Ne	KPZ 5218	1SX000000600
KPZ1SXE	1500 kg	500 g	800x1200x85	Ano 	KPZ 52E8	1SX00000150E
KPZ1SX	1500 kg	500 g	800x1200x85	Ne	KPZ 5218	1SX000001500
KPZ1SXE	2000 kg	1.000 g	800x1200x85	Ano 	KPZ 52E8	1SX00000200E
KPZ1SX	2000 kg	1.000 g	800x1200x85	Ne	KPZ 5218	1SX000002000
KPZ1SX	1000/2000 kg	500/1.000 g	800x1200x85	Ne	bez	1SXohne02000
KPZ1SXE	1500 kg	500 g	1000x1200x85	Ano 	KPZ 52E8	1SX00010150E
KPZ1SXE	2000 kg	1.000 g	1000x1200x85	Ano 	KPZ 52E8	1SX00010200E

Robustní a stabilní ližinová váha série KPZ 1SX. Německá konstrukce a vlastní EU výroba zaručuje vysokvalitní váhu. Díky dvou ližinám se může měnit rozpětí proto je možné vážit nejrůznější velikosti výrobků. Pro cejchuschopné a necejchuschopné použití. Vysoká přesnost. Práškovane lakované.

Konstrukce: Ocelový uzavřený profil práškovane lakovaný do černé barvy. Nízkoprofilová konstrukce je vhodná pro všechny aplikace. Kolečka a držák k snadné přepravě. **Připojení:** Vysokvalitní připojovací kabel dlouhý 5m. **Napájení:** 230 Volt síťová napájení přes externí nabíječku nebo provoz na akumulátor (příslušenství za příplatek-akumulátor).

Tenzometry: Robustní, cejchuschopné tenzometry, IP68, OIML C3 s vysokou pojistkou proti přetížení **Postavení:** Nožičky, výškově nastavitelná k postavení na zem. **Schválení:** EU- ověřitelná třída přesnosti III  **Standartní indikátor necejchuschopný:** KPZ 52-18 (podrobnosti a příslušenství k indikátoru, viz. prospekt k indikátorům)

Standartní indikátor cejchuschopný: KPZ 52E-8 (podrobnosti a příslušenství k indikátoru, viz. prospekt k indikátorům) **Příslušenství:** Vícerozsah, EU-ověřitelné, Provoz na akumulátor, Desky pod nožičky, Držák indikátoru, Stojan indikátoru, Speciální rozměry. **Další možnost vzhledu na stránce 20.**

....oslovte nás prosím při speciálních požadavcích !

Potřebujete jinou váhu, zvláštní produkty jsou naše specialita !

Závaží a opatření práškové lakování | dobrá hodnota za peníze | pevný

Německá konstrukce a vlastní EU výroba zaručuje vysokvalitní váhu.



• www.kpzvahy-eshop.cz •

KPZ - Váhy, s.r.o. • Libošovice 76, • CZ 507 44 Libošovice • Tel.: (+420) 493 571 111 • e-mail: kpz@kpz-vahy.cz •

KPZ-Waagen : 30 let | KVALITNÍ, ROBUSTNÍ a VÝHODNÉ !! • www.kpzvahy.cz •

Chyby v cenách a technické změny vyhrazeny / Ceny jsou uvedeny bez dopravného bez DPH / Záruka: 24 měsíců na dokonalé vlastnosti materiálu a provedení, řádné a normální použití podmínkou. Výjimkou jsou akumulátory a nabíječky

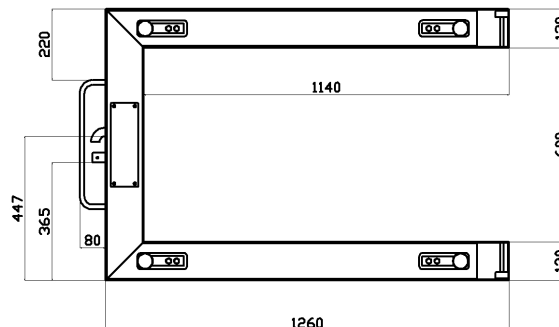
KPZ 1S / Paletová váha
Robustní paletová váha pro průmyslové provedení / Váživost: až 15.000kg

Typ	Váživost	Dílek	Rozměry v mm	Možnost úř. ověření	indikátor	Obj. č.
KPZ 1SE	600 kg	200 g	840 x 1260	Ano	52E8	1S00000060E
KPZ 1SEM	600/1200 kg	200/500 g	840 x 1260	Ano	52E8	1SM00000120E
KPZ 1SM	600/1200 kg	200/500 g	840 x 1260	Ne	5218	1SM000001200
KPZ 1SE	1500 kg	500 g	840 x 1260	Ano	52E8	1S000000150E
KPZ 1S	1500 kg	500 g	840 x 1260	Ne	5218	1S0000001500
KPZ 1SE	2000 kg	1000 g	840 x 1260	Ano	52E8	1S000000200E
KPZ 1S	2000 kg	1000 g	840 x 1260	Ne	5218	1S0000002000
KPZ 1SM	1000/2000 kg	200/500 g	840 x 1260	Ne	5218	1SM000002000
KPZ 1SEM	1500/3000 kg	500/1000 g	840 x 1260	Ano	52E8	1SM00000300E
KPZ 1SM	1500/3000 kg	500/1000 g	840 x 1260	Ne	5218	1SM000003000
KPZ 1SE	3000 kg	1000 g	840 x 1260	Ano	52E8	1S000000300E
KPZ 1S	3000 kg	1000 g	840 x 1260	Ne	5218	1S0000003000
KPZ 1M	3000/6000 kg	1000 /2000 g	840 x 1260	Ne	5218	1SM000006000
KPZ 1E	6000 kg	2000 g	840 x 1260	Ano	52E8	1S000000600E
KPZ 1JE	1500/3000 kg	500/1000 g	1000 x 1260	Ano	52E8	1SJ00000300EL
KPZ 1SM	1500/3000 kg	500/1000 g	1000 x 1260	Ne	5218	1SJM00000300L
KPZ 1M	3000 kg	1000 g	1000 x 1260	Ne	5218	1SM00000300L
KPZ 1E	3000 kg	1000 g	1000 x 1260	Ano	52E8	1S000000300E

Robustní a stabilní paletová váha série KPZ 1S(E). Německá konstrukce a vlastní EU výroba zaručuje vysokokvalitní váhu. Pro cejchuschopné a necejchuschopné použití. Vysoká přesnost. Práškově lakované.

Konstrukce : Ocelový uzavřený profil práškově lakovaný do černé barvy. Nízkoprofilová konstrukce je vhodná pro všechny aplikace. Kolečka a držák k snadné přepravě. **Připojení:** Vysokokvalitní připojovací kabel dlouhý 5m. **Napájení :** 230 Volt síťová napájení přes externí nabíječku nebo provoz na akumulátor (příslušenství za příplatek – akumulátor). **Tenzometry:** Robustní, cejchuschopné tenzometry, IP68, OIML C3 s vysokou pojistkou proti přetížení.

Postavení: Nožičky, výškově nastavitelná k postavení na zem. **Schválení:** EU- ověřitelná třída přesnosti III

Standartní indikátor necejchuschopný: KPZ 52-18 (podrobnosti a příslušenství k indikátoru, viz. prospekt k indikátorům) **Standartní indikátor cejchuschopný:** KPZ 52E-8 (podrobnosti a příslušenství k indikátoru, viz. prospekt k indikátorům) **Příslušenství:** Vícerozsah, EU-ověřitelné, Provoz na akumulátor, Desky pod nožičky, Držák indikátoru, Stojan indikátoru Speciální rozměry. **Další možnost vzhledu na stránce 20.**

.....oslovte nás prosím při speciálních požadavcích !

Potřebujete jinou váhu, zvláštní produkty jsou naše specialita !

Závaží a opatření práškové lakování | dobrá hodnota za peníze | pevný

Německá konstrukce a vlastní EU výroba zaručuje vysokokvalitní váhu.



• www.kpzvahy-eshop.cz •

KPZ - Váhy, s.r.o. • Libošovice 76, • CZ 507 44 Libošovice • Tel.: (+420) 493 571 111 • e-mail: kpz@kpz-vahy.cz •

KPZ-Waagen : 30 let | KVALITNÍ, ROBUSTNÍ a VÝHODNÉ !! • www.kpzvahy.cz •

Chyby v cenách a technické změny vyhrazeny / Ceny jsou uvedeny bez dopravného bez DPH / Záruka: 24 měsíců na dokonalé vlastnosti materiálu a provedení, řádné a normální použití podmínkou. Výjimkou jsou akumulátory a nabíječky







KPZ 1BX / ližinová váha

Ližinová váha pro průmyslové provedení / Váživost: až 2.000kg



Upevňovací svorky pro KPZ 1B
K dispozici v sadě 4 nebo 6 kusů.

Robustní a stabilní paletová váha série KPZ 1BS(E). **Německá konstrukce a vlastní EU výroba zaručuje vysokou kvalitu váhu.** Pro cejchuschopné a necejchuschopné použití. Vysoká přesnost. Práškovaně lakované.

Type	Váživost	Dílek	Indicator	Rozměry v mm	Možnost úř. ověření	Obj. č.
KPZ 1BSXM	1000/2000 kg	500/1000 g	KPZ 52-18	85 x 1000	Ne	1BSXM0103000
KPZ 1BSXE	1500 kg	500 g	KPZ 52E-8	85 x 1000	Ano 	1BSX0010150E
KPZ 1BSX	1500 kg	500 g	KPZ 52-18	85 x 1000	Ne	1BSX00101500
KPZ 1BSXE	2000 kg	1000 g	KPZ 52E-8	85 x 1000	Ano 	1BSX0010300E
KPZ 1BSX	2000 kg	1000 g	KPZ 52-18	85 x 1000	Ne	1BSX000103000
KPZ 1BSXM	1000/2000 kg	500/1000 g	KPZ 52-18	85 x 1200	Ne	1BSXM0123000
KPZ 1BSXE	1500 kg	500 g	KPZ 52E-8	85 x 1200	Ano 	1BSX0012150E
KPZ 1BSX	1500 kg	500 g	KPZ 52-18	85 x 1200	Ne	1BSX00121500
KPZ 1BSXE	2000 kg	1000 g	KPZ 52E-8	85 x 1200	Ano 	1BSX0012300E
KPZ 1BSX	2000 kg	1000 g	KPZ 52-18	85 x 1200	Ne	1BSX00123000
KPZ 1BSXM	1000/2000 kg	500/1000 g	KPZ 52-18	85 x 1500	Ne	1BSXM0153000
KPZ 1BSXE	1500 kg	500 g	KPZ 52E-8	85 x 1500	Ano 	1BSX0015150E
KPZ 1BSX	1500 kg	500 g	KPZ 52-18	85 x 1500	Ne	1BSX00151500
KPZ 1BSXE	2000 kg	1000 g	KPZ 52E-8	85 x 1500	Ano 	1BSX0015300E
KPZ 1BSX	2000 kg	1000 g	KPZ 52-18	85 x 1500	Ne	1BSX00153000
Upevňovací svorky pro KPZ 1B pro profil 85 mm, 4 kusy						1B0000000100
Upevňovací svorky pro KPZ 1B pro profil 85 mm, 6 kusy						1B0000000200

Robustní a stabilní paletová váha série KPZ 1BX. **Německá konstrukce a vlastní EU výroba zaručuje vysokou kvalitu váhu.** Pro cejchuschopné a necejchuschopné použití. Vysoká přesnost. Práškovaně lakované.

Konstrukce: Ocelový uzavřený profil práškovaně lakovaný do černé barvy. Nízkoprofilová konstrukce je vhodná pro všechny aplikace. Kolečka a držák k snadné přepravě. **Připojení:** Vysoká kvalita připojovací kabel dlouhý 5m.

Napájení: 230 Volt síťová napájení přes externí nabíječku nebo provoz na akumulátor (příslušenství za příplatek – akumulátor). **Tenzometry:** Robustní, cejchuschopné tenzometry, IP68, OIML C3 s vysokou pojistkou proti přetížení .

Postavení: Nožičky, výškově nastavitelná k postavení na zem. **Schválení:** EU- ověřitelná třída přesnosti III 

Standartní indikátor necejchuschopný: KPZ 52-18 (podrobnosti a příslušenství k indikátoru, viz. Prospekt k indikátorům) **Standartní indikátor cejchuschopný:** KPZ 52E-8 (podrobnosti a příslušenství k indikátoru, viz. Prospekt k indikátorům)

Příslušenství: Vícerozsah, EU-ověřitelné, Provoz na akumulátor , Desky pod nožičky Držák indikátoru , Stojan indikátoru, Speciální rozměry **oslovte nás, rádi Vám poradíme i při speciálním požadavku ! Další možnost vzhledu na stránce 20.**

.....oslovte nás prosím při speciálních požadavcích !

Potřebujete jinou váhu, zvláštní produkty jsou naše specialita !

Závaží a opatření práškové lakování | dobrá hodnota za peníze | pevný Německá konstrukce a vlastní EU výroba zaručuje vysokou kvalitu váhu.



• www.kpzvahy-eshop.cz •

KPZ - Váhy, s.r.o. • Libošovice 76, • CZ 507 44 Libošovice • Tel.: (+420) 493 571 111 • e-mail: kpz@kpz-vahy.cz •

KPZ-Waagen : 30 let | KVALITNÍ, ROBUSTNÍ a VÝHODNÉ !! • www.kpzvahy.cz •

Chyby v cenách a technické změny vyhrazeny / Ceny jsou uvedeny bez dopravného bez DPH / Záruka: 24 měsíců na dokonalé vlastnosti materiálu a provedení, řádné a normální použití podmínkou. Vyjímkou jsou akumulátory a nabíječky

KPZ 1BS / ližinová váha

Robustní ližinová váha pro průmyslové provedení

Váživost: až 15.000kg

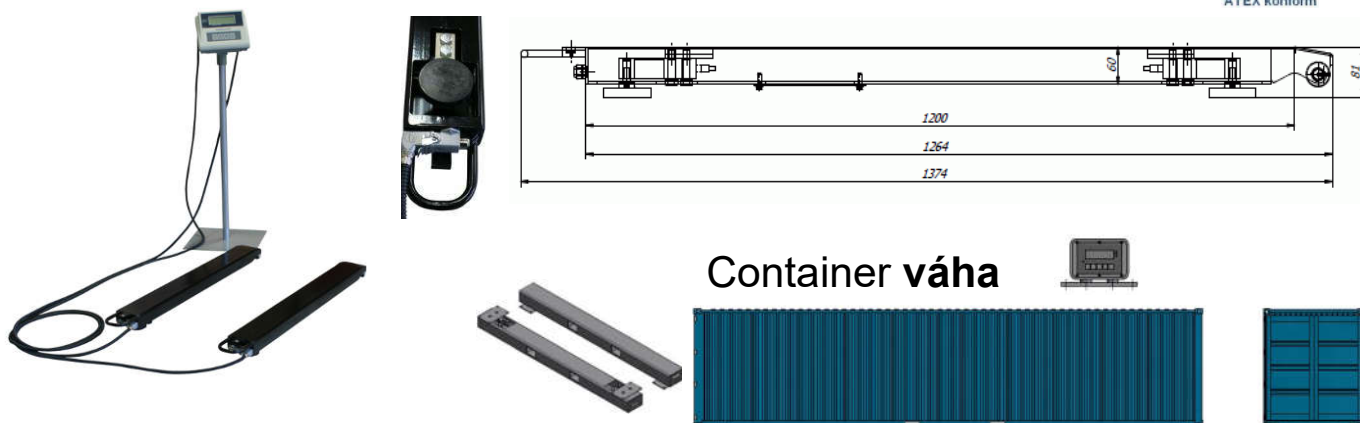

Container váha

Typ	Váživost	Dílek	Rozměry v mm	Možnost úř. Ověření	indikátor	Obj. č.
KPZ 1BSM	1500/3000 kg	500/1000 g	85 x 800	Ne	5218	1BSM0083000
KPZ 1BSE	1500 kg	500 g	85 x 800	Ano	52E8	1BS0008150E
KPZ 1BS	1500 kg	500 g	85 x 800	Ne	5218	1BS00081500
KPZ 1BSE	3000 kg	1000 g	85 x 800	Ano	52E8	1BS0008300E
KPZ 1BS	3000 kg	1000 g	85 x 800	Ne	5218	1BS00083000
KPZ 1BSM	1500/3000 kg	500/1000 g	85 x 1000	Ne	5218	1BSM0103000
KPZ 1BSE	1500 kg	500 g	85 x 1000	Ano	52E8	1BS0010150E
KPZ 1BS	1500 kg	500 g	85 x 1000	Ne	5218	1BS00101500
KPZ 1BSE	3000 kg	1000 g	85 x 1000	Ano	52E8	1BS0010300E
KPZ 1BS	3000 kg	1000 g	85 x 1000	Ne	5218	1BS00103000
KPZ 1BSM	1500/3000 kg	500/1000 g	85 x 1260	Ne	5218	1BSM0123000
KPZ 1BSE	1500 kg	500 g	85 x 1260	Ano	52E8	1BS0012150E
KPZ 1BS	1500 kg	500 g	85 x 1260	Ne	5218	1BS00121500
KPZ 1BSE	3000 kg	1000 g	85 x 1260	Ano	52E8	1BS0012300E
KPZ 1BS	3000 kg	1000 g	85 x 1260	Ne	5218	1BS00123000
KPZ 1BSM	1500/3000 kg	500/1000 g	85 x 1500	Ne	5218	1BSM0153000
KPZ 1BSE	1500 kg	500 g	85 x 1500	Ano	52E8	1BS0015150E
KPZ 1BS	1500 kg	500 g	85 x 1500	Ne	5218	1BS00151500
KPZ 1BSE	3000 kg	1000 g	85 x 1500	Ano	52E8	1BS0015300E
KPZ 1BS	3000 kg	1000 g	85 x 1500	Ne	5218	1BS00153000
KPZ 1BS	3000 kg	1000 g	85 x 2000	Ne	5218	1BS00153000
KPZ 1BS	3000 kg	1000 g	85 x 2000	Ano	52E8	1BS0015300E

Robustní a stabilní ližinová váha série KPZ 1BS(E). Německá konstrukce a vlastní EU výroba zaručuje vysokvalitní váhu. Pro cejchuschopné a necejchuschopné použití. Vysoká přesnost. Práškovane lakované.

Konstrukce : Ocelový uzavřený profil práškovane lakovaný do černé barvy. Nízkoprofilová konstrukce je vhodná pro všechny aplikace. Kolečka a držák k snadné přepravě. **Připojení:** Vysokvalitní připojovací kabel dlouhý 5m.

Napájení : 230 Volt síťová napájení přes externí nabíječku nebo provoz na akumulátor (příslušenství za příplatek – akumulátor). **Tenzometry:** Robustní, cejchuschopné tenzometry, IP68,OIML C3 s vysokou pojistkou proti přetížení .

Postavení: Nožičky, výškově nastavitelná k postavení na zem. **Schválení:** EU- ověřitelná třída přesnosti III

Standartní indikátor necejchuschopný: KPZ 52-18(podrobnosti a příslušenství k indikátoru, viz. Prospekt k indikátorům) **Standartní indikátor cejchuschopný:** KPZ 52E-8 (podrobnosti a příslušenství k indikátoru, viz. Prospekt k indikátorům)

Příslušenství: Vícerozsah, EU-ověřitelné, Provoz na akumulátor , Desky pod nožičky Držák indikátoru , Stojan indikátoru, Speciální rozměry. **Další možnost vzhledu na stránce 20.**

.....oslovte nás prosím při speciálních požadavcích !

Závaží a opatření práškové lakování | dobrá hodnota za peníze | pevný
Německá konstrukce a vlastní EU výroba zaručuje vysokvalitní váhu.



• www.kpzvahy-eshop.cz •

KPZ - Váhy, s.r.o. • Libošovice 76, • CZ 507 44 Libošovice • Tel.: (+420) 493 571 111 • e-mail: kpz@kpz-vahy.cz •

KPZ-Waagen : 30 let | KVALITNÍ, ROBUSTNÍ a VÝHODNÉ !! • www.kpzvahy.cz •

Chyby v cenách a technické změny vyhrazeny / Ceny jsou uvedeny bez dopravného bez DPH / Záruka: 24 měsíců na dokonalé vlastnosti materiálu a provedení, řádné a normální použití podmínkou. Výjimkou jsou akumulátory a nabíječky

KPZ 2SCM / Plošinová váha Plošinová váhy do 3.000 kg pro průmyslové provedení



Stativ as Option



Solidní a stabilní plošinová váha série KPZ 2SCM. Německá konstrukce a vlastní EU výroba zaručují vysoce kvalitní váhu. Extrémně solidní a stabilní ocelová konstrukce, práškově lakovaná do černé barvy, protiskluzová úprava plošiny. **Vysoká přesnost. Bezúdržbová ocelová konstrukce s dlouhou**

Vážíci snímače: vysoce kvalitní, státně ověřitelné, DMS měrné články, typ KPZ 502E-3, IP 68, OIML C3.

Schválení: CE konformní, **EU třída přesnosti III**, cejchuschopné provedení





Váživost: 0 kg do 1.500 kg, **Dílek:** 500 g. / **Váživost:** 1.500 kg do 3.000 kg, **Dílek:** 1.000 g.

Indikátor : KPZ 51(E)-16-1 je bezpečně chráněný v ABS pouzdru podsvícený LCD, lehce ovladatelná, prachu odolná a vodotěsná klávesnice, velká ovládací tlačítka. 6 - místný, 25 mm vysoké, dobře čitelné LCD číslice, 6 ovládacích kláves. **5 m kabel mezi plošinou a indikátorem.**

Funkce: nastavení nuly, 100% tára (vícenásobná tára možná), ukazatel záporných hodnot, referenční počítání kusů, sčítání počtu vážení. **Přes Menu nastavitelná :** žádaná kontrola hmotnosti, zobrazení stavu baterie, automatické vypínání, měření nejvyšší hodnoty nebo hodnota hmotnosti- funkce HOLD. **Příslušenství:** RS 232.

Napájení: interní akumulátor, adaptér 230VAC. **Schválení:** CE konformní, **EU třída přesnosti III**, ne/cejchuschopné provedení. **Stativ jako možnost**

Cena zahrnuje indikátor vážení a sériové rozhraní RS 232 C, interní akumulátor.
KPZ 2 SCME prvotní ES ověření u výrobce KPZ PL.

Typ	Váživost kg	Dílek g	Rozměry v mm	Možnost úř. ověření	indikátor	Obj. č.
KPZ 2 SCM	1500/3000	500/1000	1000 x1000		bez	2SJ00808030E
KPZ 2 SCM	1500/3000	500/1000	1000 x1000	Ne	KPZ 52 16-1	2SJM08080300
KPZ 2 SCME	1500/3000	500/1000	1000 x1000	Ano 	KPZ 52E16-1	2SJ00808060E
KPZ 2 SCM	1500/3000	500/1000	1000 x1250		bez	2SJM08080600
KPZ 2 SCM	1500/3000	500/1000	1000 x1250	Ne	KPZ 52 16-1	2SJM0808120E
KPZ 2 SCME	1500/3000	500/1000	1000 x1250	Ano 	KPZ 52E16-1	2SJM08081200
KPZ 2 SCM	1500/3000	500/1000	1250 x1250		bez	2SJ00808150E
KPZ 2 SCM	1500/3000	500/1000	1250 x1250	Ne	KPZ 52 16-1	2SJ008081500
KPZ 2 SCME	1500/3000	500/1000	1250 x1250	Ano 	KPZ 52E16-1	2SJ00808200E
KPZ 2 SCM	1500/3000	500/1000	1250 x1500		bez	2SJ008082000
KPZ 2 SCM	1500/3000	500/1000	1250 x1500	Ne	KPZ 52 16-1	2SJM08082000
KPZ 2 SCME	1500/3000	500/1000	1500 x1500	Ano 	KPZ 52E16-1	2SJM0808300E
KPZ 2 SCM	1500/3000	500/1000	1500 x1500		bez	2SJM08083000
KPZ 2 SCM	1500/3000	500/1000	1500 x1500	Ne	KPZ 52 16-1	2SJM08083000
KPZ 2 SCM	1500/3000	500/1000	1500 x1500	Ano 	KPZ 52E16-1	2SJM08083000

.....oslovte nás prosím při speciálních požadavcích !

Německá konstrukce a vlastní EU výroba zaručují vysoce kvalitní váhu.
Závaží a opatření práškově lakování | dobrá hodnota za peníze | pevný
Lepší kvalita: My používáme pouze schválené EU komponenty



• www.kpzvahy-eshop.cz •

KPZ - Váhy, s.r.o. • Libošovice 76, • CZ 507 44 Libošovice • Tel.: (+420) 493 571 111 • e-mail: kpz@kpz-vahy.cz •

KPZ-Waagen : 30 let | **KVALITNÍ, ROBUSTNÍ a VÝHODNÉ !!** • www.kpzvahy.cz •

Chyby v cenách a technické změny vyhrazeny / Ceny jsou uvedeny bez dopravného bez DPH / Záruka: 24 měsíců na dokonalé vlastnosti materiálu a provedení, řádné a normální použití podmínkou. Výjimkou jsou akumulátory a nabíječky

KPZ 2SX / Plošinová váha

Plošinová váhy do 3.000 kg pro průmyslové provedení



























výhodná verze

Solidní a stabilní plošinová váha série KPZ 2SX. **Německá konstrukce a vlastní EU výroba zaručují vysoce kvalitní váhu.** Provedení podlahové váhy pro průmyslové vážení.

K použití pro cejchuschopné a necejchuschopné použití. Vysoká přesnost. Bezúdržbová ocelová konstrukce s dlouhou životností. Práškově lakovaná.

Konstrukce: Robustní, bezúdržbová, svařovaná ocelová konstrukce, vážící plošina – slzičkový plech, stavební výška 100 mm, odolná, práškově lakovaná do černé barvy. **Připojení:** Vysoce kvalitní připojovací kabel s délkou 5 m, chráněn proti poškození, vyveden pod plošinou. **Tenzometry:** Robustní, cejchuschopné, pozinkované tenzometry, IP 68, OIML C3, s vysokou pojistkou proti přetížení. **Postavení:** Kuličková nožička, výškově nastavitelná, k postavení na zem, libela k vyrovnání vážící plošiny. **Schválení:** EU-cejchuschopné třída přesnosti III. **Napájení:** 230 Volt síťová napájení přes externí nabíječku nebo provoz na akumulátor (příslušenství za příplatek – akumulátor).

Standardní indikátor necejchuschopný: KPZ 52-18. (podrobnosti a příslušenství k indikátoru, viz. Prospekt k indikátorům). **Standardní indikátor cejchuschopný:** KPZ 52E-8. (podrobnosti a příslušenství k indikátoru, viz. Prospekt k indikátorům). **Napájení:** Síťový provoz 230 V. **Příslušenství:** Vícerozsah, EU-cejchování, Nájezd, Podložky pod nožičky, Držák na zeď k indikátoru, Stojan k indikátoru

Typ	Váživost kg	Dílek g	Rozměry v mm	Možnost úř. ověření	indikátor	Cena Kč s indikátorem Bez DPH	Obj. č.
KPZ 2X	1500/3000	500/1000	1000 x 1000 x 100	Ano  	bez		2SX01010300H
KPZ 2X	1500/3000	500/1000	1000 x 1000 x 100	Ne	KPZ 5218		2SXM10103000
KPZ 2XE	3000	1000	1000 x 1000 x 100	Ano  	KPZ 52E8		2SXE1010300E
KPZ 2XEM	1500/3000	500/1000	1000 x 1000 x 100	Ano  	KPZ 52E8		2SXM1010300E
KPZ 2X	1500/3000	500/1000	1250 x 1250 x 100	Ano  	bez		2SX01212300H
KPZ 2X	1500/3000	500/1000	1250 x 1250 x 100	Ne	KPZ 5218		2SXM12123000
KPZ 2XE	3000	1000	1250 x 1250 x 100	Ano  	KPZ 52E8		2SXE1212300E
KPZ 2XEM	1500/3000	500/1000	1250 x 1250 x 100	Ano  	KPZ 52E8		2SXM1212300E
KPZ 2X	1500/3000	500/1000	1250 x 1500 x 100	Ano  	bez		2SX01215300H
KPZ 2X	1500/3000	500/1000	1250 x 1500 x 100	Ne	KPZ 5218		2SXM12153000
KPZ 2XE	3000	1000	1250 x 1500 x 100	Ano  	KPZ 52E8		2SXE1215300E
KPZ 2XEM	1500/3000	500/1000	1250 x 1500 x 100	Ano  	KPZ 52E8		2SXM1215300E
KPZ 2X	1500/3000	500/1000	1500 x 1500 x 100	Ano  	bez		2SX01515300H
KPZ 2X	1500/3000	500/1000	1500 x 1500 x 100	Ne	KPZ 5218		2SXM15153000
KPZ 2XE	3000	1000	1500 x 1500 x 100	Ano  	KPZ 52E8		2SXE1515300E
KPZ 2XEM	1500/3000	500/1000	1500 x 1500 x 100	Ano  	KPZ 52E8		2SXM1515300E

..... oslovte nás, rádi Vám poradíme i při speciálním požadavku !

Závaží a opatření práškové lakování | dobrá hodnota za peníze | pevný
Německá konstrukce a vlastní EU výroba zaručuje vysokokvalitní váhu.



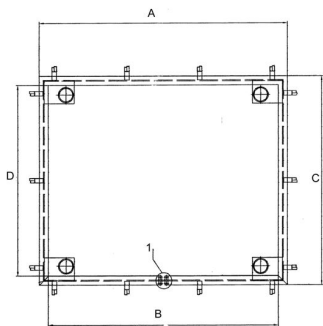
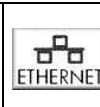

Vestavný rám k plošinové váze KPZ KPZ 2SX,

Rám pro KPZ 2X,	A	B	C	D	H	Article No.
1000 x 1000 do 3000kg	1120	1020	1120	1020	120	25S010103000
1250 x 1250 do 3000kg	1370	1270	1370	1270	120	25S012123000
1250 x 1500 do 3000kg	1620	1520	1370	1270	120	25S012153000
1500 x 1500 do 3000kg	1620	1520	1620	1520	120	25S015153000



Vyrez 1 na nakresu = Odnímatelný kryt otvoru pro průchod kabelu. **Minimální velikost prostoru pro zapuštění =** A+160mm x C+160mm

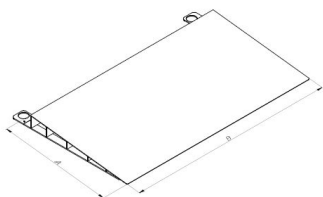

Nájezd pro KPZ 2SX	A	B	Article No.
KPZ 2 1000 x 1000 mm do 3000kg	1000	800	21SX08103000
KPZ 2 1250 x 1250 mm do 3000kg	1250	800	21SX08123000
KPZ 2 1250 x 1500 mm do 3000kg	1250	800	21SX08123000
KPZ 2 1500 x 1500 mm do 3000kg	1500	800	21SX08153000



Ochranný rám/zajišťovací rám k KPZ 2SX	Article No.
KPZ 2 1000 x 1000 mm do 3000kg	3 až 4 strany 21SX08103000
KPZ 2 1250 x 1250 mm do 3000kg	3 až 4 strany 21SX08123000
KPZ 2 1250 x 1500 mm do 3000kg	3 až 4 strany 21SX08123000
KPZ 2 1500 x 1500 mm do 3000kg	3 až 4 strany 21SX08153000

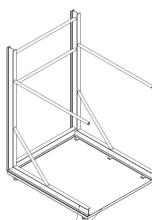
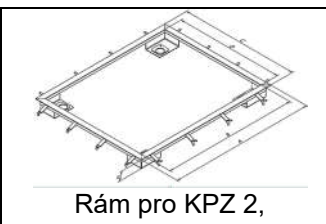

Big bag stand včetně dávkování

.....oslovte nás prosím při speciálních požadavcích !

Závaží a opatření práškové lakování | dobrá hodnota za peníze | pevný
Německá konstrukce a vlastní EU výroba zaručuje vysokvalitní váhu



KPZ 2 S / Plošinová váha

Robustní Plošinová váha pro průmyslové provedení / **Váživost: až 20.000kg**

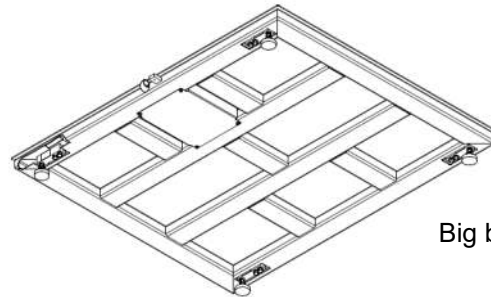

OPTION



Big bag stand včetně dávkování

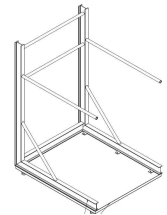

Options:

<p>Prohloubení pro role</p>	<p>Podjízdňá</p>	<p>Výklopná</p>	<p>Zajišovací rám k KPZ 2,</p>
<p>obuv pro vysokozdvizný vozík</p>	<p>Zvýšený rámeček</p>	<p>Rám pro KPZ 2,</p>	<p>Nájezd pro typ KPZ 2</p>

Solidní a stabilní plošinová váha série KPZ 2SX. **Německá konstrukce a vlastní EU výroba zaručují vysoce kvalitní váhu.** Provedení podlahové váhy pro průmyslové vážení. K použití pro cejchuschopné a necejchuschopné použití. Vysoká přesnost. Bezúdržbová ocelová konstrukce s dlouhou životností. Práškově lakovaná.

Konstrukce: Robustní, bezúdržbová, svařovaná ocelová konstrukce, vážící plošina – sličkový plech, stavební výška 100 mm, odolná, práškově lakovaná do černé barvy. **Připojení:** Vysoce kvalitní připojovací kabel s délkou 5 m, chráněn proti poškození, vyveden pod plošinou.

Tenzometry: Robustní, cejchuschopné, pozinkované tenzometry, IP 68, OIML C3, s vysokou pojistkou proti přetížení.

Postavení: Kuličková nožička, výškově nastavitelná, k postavení na zem, libela k vyrovnání vážící plošiny.

Schválení: EU-cejchuschopné třída přesnosti III, **Napájení :** 230 Volt síťová napájení přes externí nabíječku nebo provoz na akumulátor (příslušenství za příplatek – akumulátor).

Standardní indikátor necejchuschopný: KPZ 52-18, (podrobnosti a příslušenství k indikátoru, viz. prospekt k indikátorům). **Standardní indikátor cejchuschopný:** KPZ 52E-8. (podrobnosti a příslušenství k indikátoru, viz. prospekt k indikátorům). **Příslušenství:** Vícerozsah, EU-cejchování, Nájezd, Podložky pod nožičky, Držák na zeď k indikátoru, Stojan k indikátoru. **Další možnost vzhledu na stránce 20.**

..... oslovte nás, rádi Vám poradíme i při speciálním požadavku

Potřebujete jinou váhu, zvláštní produkty jsou naše specialita !

Závaží a opatření práškové lakování | dobrá hodnota za peníze | pevný

Německá konstrukce a vlastní EU výroba zaručuje vysokokvalitní váhu

Pro trvalý provoz



• www.kpzvahy-eshop.cz •

KPZ - Váhy, s.r.o. • Libošovice 76, • CZ 507 44 Libošovice • Tel.: (+420) 493 571 111 • e-mail: kpz@kpz-vahy.cz •

KPZ-Waagen : 30 let | KVALITNÍ, ROBUSTNÍ a VÝHODNÉ !! • www.kpzvahy.cz •

Chyby v cenách a technické změny vyhrazeny / Ceny jsou uvedeny bez dopravného bez DPH / Záruka: 24 měsíců na dokonalé vlastnosti materiálu a provedení, řádné a normální použití podmínkou. Výjimkou jsou akumulátory a nabíječky



Typ	Vážívost	Dilek	Rozměry v mm	Možnost úř. ověření	indikátor	Obj. č.
KPZ 2JE	300 kg	100 g	800 x 800 x 95	Ano	52E8	2SJ00808030E
KPZ 2JM	150/300 kg	50/100 g	800 x 800 x 95	Ne	5218	2SJM08080300
KPZ 2JE	600 kg	200 g	800 x 800 x 95	Ano	52E8	2SJ00808060E
KPZ 2J	300/600 kg	100/200 g	800 x 800 x 95	Ne	5218	2SJM08080600
KPZ 2JME	600/1200	200/500 g	800 x 800 x 95	Ano	52E8	2SJM0808120E
KPZ 2JM	600/1200 kg	200/500 g	800 x 800 x 95	Ne	5218	2SJM08081200
KPZ 2JE	1500 kg	500 g	800 x 800 x 95	Ano	52E8	2SJ00808150E
KPZ 2J	1500 kg	500 g	800 x 800 x 95	Ne	5218	2SJ008081500
KPZ 2JE	2000 kg	1000 g	800 x 800 x 95	Ano	52E8	2SJ00808200E
KPZ 2J	2000 kg	1000 g	800 x 800 x 95	Ne	5218	2SJ008082000
KPZ 2JM	1000/2000 kg	200/500 g	800 x 800 x 95	Ne	5218	2SJM08082000
KPZ 2JME	1500/3000 kg	500/1000 g	800 x 800 x 95	Ano	52E8	2SJM0808300E
KPZ 2JM	1500/3000 kg	500/1000 g	800 x 800 x 95	Nein	5218	2SJM08083000
KPZ 2JE	300 kg	100 g	1000 x 1000 x 95	Ano	52E8	2SJ01010030E
KPZ 2JM	150/300 kg	50/100 g	1000 x 1000 x 95	Ne	5218	2SJM10100300
KPZ 2JE	600 kg	200 g	1000 x 1000 x 95	Ano	52E8	2SJ01010060E
KPZ 2J	300/600 kg	100/200 g	1000 x 1000 x 95	Ne	5218	2SJ010100600
KPZ 2JME	600/1200kg	200/500 g	1000 x 1000 x 95	Ano	52E8	2SJM1010120E
KPZ 2JM	600/1200kg	200/500 g	1000 x 1000 x 95	Ne	5218	2SJM10101200
KPZ 2JE	1500 kg	500 g	1000 x 1000 x 95	Ano	52E8	2SJ01010150E
KPZ 2J	1500 kg	500 g	1000 x 1000 x 95	Ne	5218	2SJ010101500
KPZ 2JE	2000 kg	1000 g	1000 x 1000 x 95	Ano	52E8	2SJ01010200E
KPZ 2J	2000 kg	1000 g	1000 x 1000 x 95	Ne	5218	2SJ010102000
KPZ 2JM	1000/2000 kg	200/500 g	1000 x 1000 x 95	Ne	5218	2SJM10102000
KPZ 2JME	1500/3000 kg	500/1000 g	1000 x 1000 x 95	Ano	52E8	2SJM1010300E
KPZ 2JM	1500/3000 kg	500/1000 g	1000 x 1000 x 95	Ne	5218	2SJM10103000
KPZ 2JE	600kg	200 g	1250 x 830 x 95	Ano	52E8	2SJ01208060E
KPZ 2J	600kg	200 g	1250 x 830 x 95	Ne	5218	2SJ012080600
KPZ 2JME	600/1200kg	200/500 g	1250 x 830 x 95	Ano	52E8	2SJM1208120E
KPZ 2JM	600/1200kg	200/500 g	1250 x 830 x 95	Ne	5218	2SJM12081200
KPZ 2JE	1500 kg	500 g	1250 x 830 x 95	Ano	52E8	2SJ01208150E
KPZ 2J	1500 kg	500 g	1250 x 830 x 95	Ne	5218	2SJ012081500
KPZ 2JE	2000 kg	1000 g	1250 x 830 x 95	Ano	52E8	2SJ01208200E
KPZ 2J	2000 kg	1000 g	1250 x 830 x 95	Ne	5218	2SJ012082000
KPZ 2JM	1000/2000 kg	200/500 g	1250 x 830 x 95	Ne	5218	2SJM12082000
KPZ 2JME	1500/3000kg	500/1000 g	1250 x 830 x 95	Ano	52E8	2SJM1208300E
KPZ 2JM	1500/3000kg	500/1000 g	1250 x 830 x 95	Ne	5218	2SJM12083000
KPZ 2JE	600kg	200 g	1250 x 1000 x 95	Ano	52E8	2SJ01210060E
KPZ 2J	600kg	200 g	1250 x 1000 x 95	Ne	5218	2SJ012100600
KPZ 2JME	600/1200kg	200/500g	1250 x 1000 x 95	Ano	52E8	2SJM1210120E
KPZ 2JM	600/1200kg	200/500g	1250 x 1000 x 95	Ne	5218	2SJM12101200
KPZ 2JE	1500 kg	500 g	1250 x 1000 x 95	Ano	52E8	2SJ01210150E
KPZ 2J	1500 kg	500 g	1250 x 1000 x 95	Ne	5218	2SJ012101500
KPZ 2JE	2000 kg	1000 g	1250 x 1000 x 95	Ano	52E8	2SJ01210200E
KPZ 2J	2000 kg	1000 g	1250 x 1000 x 95	Ne	5218	2SJ012102000
KPZ 2JM	1000/2000 kg	200/500 g	1250 x 1000 x 95	Ne	5218	2SJM12102000
KPZ 2JME	1500/3000 kg	500/1000 g	1250 x 1000 x 95	Ano	52E8	2SJM1210300E
KPZ 2JME	1500/3000 kg	500/1000 g	1250 x 1000 x 95	Ne	5218	2SJM12103000
KPZ 2JE	600 kg	200 g	1250 x 1250 x 95	Ano	52E8	2SJ01212060E
KPZ 2J	600 kg	200 g	1250 x 1250 x 95	Ne	5218	2SJ012120600
KPZ 2JME	600/1200 kg	200/500 g	1250 x 1250 x 95	Ano	52E8	2SJM1212120E
KPZ 2JM	600/1200 kg	200/500 g	1250 x 1250 x 95	Ne	5218	2SJM12121200
KPZ 2JE	1500 kg	500 g	1250 x 1250 x 95	Ano	52E8	2SJ01212150E
KPZ 2J	1500 kg	500 g	1250 x 1250 x 95	Ne	5218	2SJ012121500
KPZ 2JE	2000 kg	1000 g	1250 x 1250 x 95	Ano	52E8	2S001212200E
KPZ 2JE	2000 kg	1000 g	1250 x 1250 x 95	Ne	5218	2SJ012122000
KPZ 2JM	1000/2000 kg	200/500 g	1250 x 1250 x 95	Ne	5218	2SJM12122000
KPZ 2JME	1500/3000 kg	500/1000 g	1250 x 1250 x 95	Ano	52E8	2SJM1212300E
KPZ 2JME	1500/3000 kg	500/1000 g	1250 x 1250 x 95	Ne	5218	2SJM12123000

Cena dokončena včetně indikátoru vážení. Další možnost vzhledu na stránce 20.

Typ	Váživost	Dílek	Rozměry v mm	Možnost úř. ověření	indikátor	Obj. č.
KPZ 2JE	600 kg	200 g	1250 x 1500 x 95	Ano	52E8	2SJ01215060E
KPZ 2J	600 kg	200 g	1250 x 1500 x 95	Ne	5218	2SJ012150600
KPZ 2JME	600/1200kg	200/500g	1250 x 1500 x 95	Ano	52E8	2SJM1215120E
KPZ 2JM	600/1200kg	200/500g	1250 x 1500 x 95	Ne	5218	2SJM12151200
KPZ 2JE	1500 kg	500 g	1250 x 1500 x 95	Ano	52E8	2SJ01215150E
KPZ 2J	1500 kg	500 g	1250 x 1500 x 95	Ne	5218	2SJ012151500
KPZ 2JE	2000 kg	1000 g	1250 x 1500 x 95	Ano	52E8	2SJ01215200E
KPZ 2J	2000 kg	1000 g	1250 x 1500 x 95	Ne	5218	2SJ012152000
KPZ 2JM	1000/2000 kg	200/500 g	1250 x 1500 x 95	Ne	5218	2SJM12152000
KPZ 2JME	1500/3000 kg	500/1000 g	1250 x 1500 x 95	Ano	52E8	2SJM1215300E
KPZ 2JM	1500/3000 kg	500/1000 g	1250 x 1500 x 95	Ne	5218	2SJM12153000
KPZ 2JE	1500 kg	500 g	1500 x 1500 x 95	Ano	52E8	2SJ01515150E
KPZ 2J	1500 kg	500 g	1500 x 1500 x 95	Ne	5218	2SJ015151500
KPZ 2JE	2000 kg	1000 g	1500 x 1500 x 95	Ano	52E8	2SJ01515200E
KPZ 2J	2000 kg	1000 g	1500 x 1500 x 95	Ne	5218	2SJ015152000
KPZ 2JM	1000/2000 kg	200/500 g	1500 x 1500 x 95	Ne	5218	2SJM15152000
KPZ 2JME	1500/3000 kg	500/1000 g	1500 x 1500 x 95	Ano	52E8	2SJM1515300E
KPZ 2JM	1500/3000 kg	500/1000 g	1500 x 1500 x 95	Ne	5218	2SJM15153000
KPZ 2JM	3000 kg	1000 g	1500 x 1500 x 95	Ne	5218	2SJM15153000
KPZ 2JM	6000 kg	2000 g	1500 x 1500 x 165	Ne	5218	2SJM15156000
KPZ 2JME	6000 kg	2000 g	1500 x 1500 x 165	Ano	52E8	2SJM1515600E
KPZ 2JE	1500 kg	500 g	1500 x 2000 x 130	Ano	52E8	2SJ01520150E
KPZ 2J	1500 kg	500 g	1500 x 2000 x 130	Ne	5218	2SJ015201500
KPZ 2JE	2000 kg	1000 g	1500 x 2000 x 130	Ano	52E8	2SJ01520200E
KPZ 2J	2000 kg	1000 g	1500 x 2000 x 130	Ne	5218	2SJ015202000
KPZ 2J	3000 kg	1000 g	1500 x 2000 x 130	Ne	5218	2SJ015202000
KPZ 2JME	1500/3000 kg	500/1000 g	1500 x 2000 x 130	Ano	52E8	2SJM1520300E
KPZ 2JM	1500/3000 kg	500/1000 g	1500 x 2000 x 130	Ne	5218	2SJM15203000
KPZ 2E	6000 kg	2000 g	1500 x 2000 x 165	Ne	5218	2S0015206000
KPZ 2E	6000 kg	2000 g	1500 x 2000 x 165	Ano	52E8	2S001520600E
KPZ 2JE	1500 kg	500 g	2000 x 2000 x 130	Ano	52E8	2SJ02020150E
KPZ 2J	1500 kg	500 g	2000 x 2000 x 130	Ne	5218	2SJ020201500
KPZ 2JE	2000 kg	1000 g	2000 x 2000 x 130	Ano	52E8	2SJ02020200E
KPZ 2J	2000 kg	1000 g	2000 x 2000 x 130	Ne	5218	2SJ020202000
KPZ 2J	3000 kg	1000 g	2000 x 2000 x 130	Ne	5218	2SJ020202000
KPZ 2JME	1500/3000 kg	500/1000 g	2000 x 2000 x 130	Ano	52E8	2SJM2020300E
KPZ 2JM	1500/3000 kg	500/1000 g	2000 x 2000 x 130	Ne	5218	2SJM20203000
KPZ 2E	6000 kg	2000 g	2000 x 2000 x 165	Ne	5218	2S0020206000
KPZ 2E	6000 kg	2000 g	2000 x 2000 x 165	Ano	52E8	2S002020600E

Cena dokončena včetně indikátoru vážení. Další možnost vzhledu na stránce 20.

Vestavný rám k plošinové váze KPZ 2, Rozměry v mm:

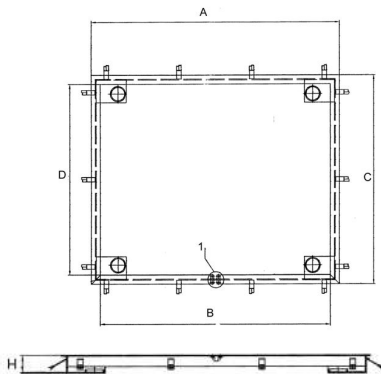

Rám pro typ KPZ 2	A	B	C	D	H	Obj. č.
800 x 800 do 3000kg	920	820	920	820	120	25S008083000
830 x 1250 do 3000kg	1370	1270	950	850	120	25S008123000
1000 x 1000 do 3000kg	1120	1020	1120	1020	120	25S010103000
1000 x 1250 do 3000kg	1370	1270	1120	1020	120	25S010123000
1250 x 1250 do 3000kg	1370	1270	1370	1270	120	25S012123000
1250 x 1500 do 3000kg	1620	1520	1370	1270	120	25S012153000
1500 x 1500 do 3000kg	1620	1520	1620	1520	120	25S015153000
1500 x 1500, 6000kg	1620	1520	1620	1520	175	25S015156000
1500 x 2000 do 3000kg	2120	2020	1620	1520	150	25S015203000
1500 x 2000, 6000kg	2120	2020	1620	1520	175	25S015206000
2000 x 2000 do 3000kg	2120	2020	2120	2020	150	25S020203000
2000 x 2000 6000kg	2120	2020	2120	2020	175	25S020206000

Výřez 1 na nákrese = Odnímatelný kryt otvoru pro průchod kabelu. Minimální velikost prostoru pro zapuštění = A+160mm x C+160mm

....oslovte nás prosím při speciálních požadavcích !

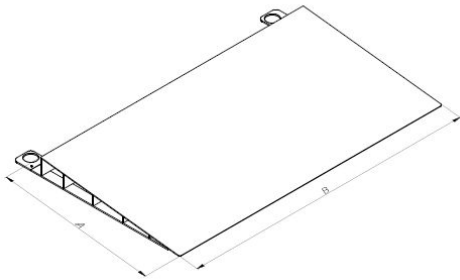

Nájezd pro typ KPZ 2	A	B	Obj.č.
KPZ 2 800 x 800 mm do 3000kg	800	800	21S008083000
KPZ 2 830 x 1250 mm do 3000kg	830	800	21S008093000
KPZ 2 1000 x 1000 mm do 3000kg	1000	800	21S008103000
KPZ 2 1000 x 1250 mm do 3000kg	1000	800	21S008103000
KPZ 2 1250 x 1250 mm do 3000kg	1250	800	21S008123000
KPZ 2 1250 x 1500 mm do 3000kg	1250	800	21S008123000
KPZ 2 1500 x 1500 mm do 3000kg	1500	1500	21S008153000
KPZ 2 1500 x 1500 mm 6000kg	1500	1500	21S015156000
KPZ 2 1500 x 2000 mm do 3000kg	1500	1500	21S015153000
KPZ 2 1500 x 2000 mm 6000kg	1500	1500	21S015156000
KPZ 2 2000 x 2000 mm do 3000kg	2000	1500	21S015203000
KPZ 2 2000 x 2000 mm 6000kg	2000	1500	21S015206000

Einbauinformation / installation information / informace o instalaci

Pit fram KPZ 2 / Fundamentrahmen KPZ 2 / Základový rám KPZ 2

Abmessungen ca. in mm: Dimension in mm : Rozměry v mm : Zeichnungsausschnitt / Drawing No : 1 =
 Kabeldurchführungsöffnung/feed-through hole | **Výřez výkresu = otvor k provedení kabelu. | Minimale Einbau-Grubengröße =**
 = A+160mm x C+160mm | **Mininale build in hule size = A + 160 mm x C + 160 mm | Minimální velikost jámy k zabudování =**
 = A+160mm x C+160mm

Pit fram KPZ 2 / Fundamentrahmen KPZ 2 / Základový rám KPZ 2

Fundamentrahmen Einbau KPZ 2 / Základový rám montáž KPZ 2. Bitte beachten Sie beim Einbau des Fundamentrahmen folgendes : Pls. Take care by build in the pit frame for following | **Vezměte prosím na vědomí, při instalaci základního rámu toto : Achtung! Eichfähige Ausföhrung | Caution certified Version | Pozor**
cejchuschopné provedení: Bei der KPZ 2E ist das Kabel zwischen Anzeigeelektronik und der Plattform fest angeschlossen. Ein durchföhren durch ein Fundamentrohr ist nicht möglich. Es muß ein von oben zu öfnender Kabelkanal verwendet werden! | **For the KPZ 2E the cable is fixed between the platform and the Indicator, therefore it is no possibility feedthrough the cable by a pipe. The cable channel must have a possibility to open in top. | U KPZ 2 E je kabel mezi zobrazovací jednotkou a plošinou pevně připojen. Průvod přes základovou trubku není možný. Zhora musí být použit otevírací kabelový kanál. |**

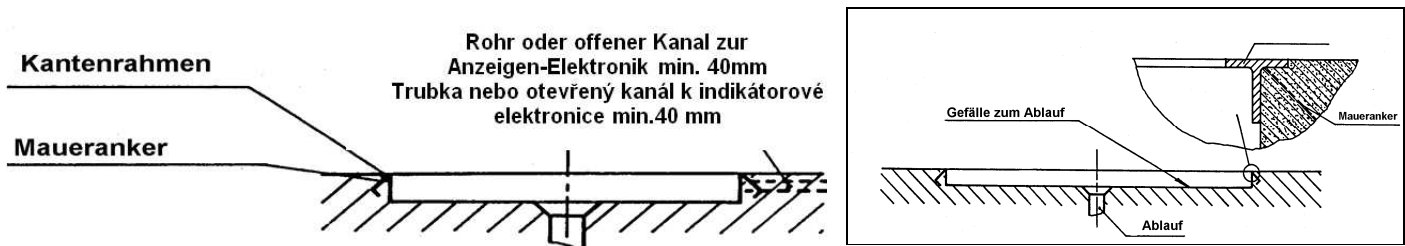

Další možnost vzhledu na stránce 20.

..... oslovte nás, rádi Vám poradíme i při speciálním požadavku !

Potřebujete jinou váhu, zvláštní produkty jsou naše specialita !

Závaží a opatření práškové lakování | dobrá hodnota za peníze | pevný

Německá konstrukce a vlastní EU výroba zaručuje vysokvalitní váhu

Pro trvalý provoz



• www.kpzvahy-eshop.cz •

KPZ 2 ECO / Plošinová váha
Za příplatek : nerezová vrchní deska možná
Solidní plošinová váha pro průmyslové provedení
Váživost: až 600kg



Typ	Váživost	Dílek	Možnost úř. ověření	Rozměry v mm	Indikátor	Obj. č.
KPZ 2 EKO	150/300 kg	50/100 g	Ne	580 x 1010 x 85	KPZ 5218	2VA006100300
KPZ 2 EKO	300 kg	100 g	Ano	580 x 1010 x 85	KPZ 52E8	2VA00610030E
KPZ 2 EKO	150/300 kg	50/100 g	Ne	910 x 1010 x 85	KPZ 5218	2VA009100300
KPZ 2 EKO	300 kg	100 g	Ano	910 x 1010 x 85	KPZ 52E8	2VA00910030E
KPZ 2 EKO	150/300 kg	50/100 g	Ne	740 x 1260 x 85	KPZ 5218	2VA007120300
KPZ 2 EKO	300 kg	100 g	Ano	740 x 1260 x 85	KPZ 52E8	2VA00712030E
KPZ 2 EKO	150/300 kg	50/100 g	Ne	1160 x 1260 x 85	KPZ 5218	2VA010120300
KPZ 2 EKO	300 kg	100 g	Ano	1160 x 1260 x 85	KPZ 52E8	2VA01012030E
KPZ 2 EKO	150/300 kg	50/100 g	Ne	510 x 1510 x 85	KPZ 5218	2VA005150300
KPZ 2 EKO	300 kg	100 g	Ano	510 x 1510 x 85	KPZ 52E8	2VA00515030E
KPZ 2 EKO	150/300 kg	50/100 g	Ne	670x1510x85	KPZ 5218	2VA006150300
KPZ 2 EKO	300 kg	100 g	Ano	670x1510x85	KPZ 52E8	2VA00615030E
KPZ 2 EKO	150/300 kg	50/100 g	Ne	660 x 1810 x 85	KPZ 5218	2VA007180300
KPZ 2 EKO	300 kg	100 g	Ano	660 x 1810 x 85	KPZ 52E8	2VA00718030E
KPZ 2A	1500 kg	500 g	No	2200x920mm	KPZ 5218	2AOH09221500
KPZ 2AE	1500 kg	500 g	YES	2200x920mm	KPZ 52E8	2AOH0922150E

Solidní a stabilní plošinová váha série KPZ 2 ECO. Německá konstrukce a vlastní EU výroba zaručují vysoce kvalitní váhu. Provedení podlahové váhy pro průmyslové vážení. K použití pro cejchuschopné a necejchuschopné použití. Vysoká přesnost. Bezúdržbová. extrémně solidní a stabilní ocelová konstrukce (žárovzdorně pozinkovaná), protiskluzová aluminiová úprava plošiny.

Konstrukce: Robustní, bezúdržbová, svařovaná ocelová konstrukce, vážicí plošina – sličkový plech, stavební výška 100 mm, Bezúdržbová. extrémně solidní a stabilní ocelová konstrukce (žárovzdorně pozinkovaná), protiskluzová aluminiová úprava plošiny. **Připojení:** Vysoce kvalitní připojovací kabel s délkou 5 m, chráněn proti poškození, vyveden pod plošinou. **Tenzometry:** Robustní, cejchuschopné, pozinkované tenzometry, IP 68, OIML C3, s vysokou pojistkou proti přetížení. **Postavení:** Kuličková nožička, výškově nastavitelná, k postavení na zem, libela k vyrovnaní vážicí plošiny. **Schválení:** EU-cejchuschopné třída přesnosti III. **Napájení :** 230 Volt síťová napájení přes externí nabíječku nebo provoz na akumulátor (příslušenství za příplatek – akumulátor).

Standardní indikátor necejchuschopný : KPZ 52-18, (podrobnosti a příslušenství k indikátoru, viz. prospekt k indikátorům). **Standardní indikátor cejchuschopný:** KPZ 52E-8, (podrobnosti a příslušenství k indikátoru, viz. prospekt k indikátorům). **Příslušenství:** Vícerozsah, EU-cejchování, Nájezd, Podložky pod nožičky, Držák na zeď k indikátoru Stojan k indikátoru. **Další možnost vzhledu na stránce 20.**

..... oslovte nás, rádi Vám poradíme i při speciálním požadavku !

Potřebujete jinou váhu, zvláštní produkty jsou naše specialita !

Závaží a opatření práškové lakování | dobrá hodnota za peníze | pevný

Německá konstrukce a vlastní EU výroba zaručuje vysokokvalitní váhu



• www.kpzvahy-eshop.cz •

Váha pro prádelny Typ : KPZ 2 ECO "W"



Velká XL plošina váhy
Cenově velmi výhodná
Nerezová plošina
Akumulátoru

Typ	Váživost	Dílek	Možnost úř. ověření	Rozměry v mm	Indikátor	Obj. č.
KPZ 2 ECOW	300 kg	100 g	Ne	910 x 1010 x 85	KPZ 51161	2VAW09100300
KPZ 2 ECOW	300 kg	100 g	Ano 	910 x 1010 x 85	KPZ 51E8	2VA00910030E
Nájezd	300 kg			400 x 1010 mm		2VA009100300

Vlastnosti:

- 6 funkčních kláves pro jednoduchou obsluhu
- Základní funkce: nastavení nuly, tárování, přepínání mezi hodnotami Brutto/Netto, referenční počítání kusů, součet, funkce vážení zvířat-vyhodnotí hodnotu také při pohybu zátěže, indikace dosažené předvolené hodnoty, automatické vypínání, vážení s porovnáním mezi Lo/Ok/Hi
- Indikátor v robustním ABS pouzdru, včetně držáku na zeď.
- Nerezová plošina
- Vícerozsah
- Pro necejchuschopné vážení

Napájení:

- Provoz na akumulátor, provozní doba až 30 hodin při stálém provozu, zobrazení stavu baterie
- 230VAC Sít/nabíječka

Technická data:

- XL plošina 910 x 1010 mm, výška ca. 40mm
- Rozměr indikátoru včetně držáku ca. 222x134x53mm
- LCD displej, podsvícený (6-místný, 25mm vysoký)
- Provozní teplota : 0° bis 40°C
- Délka kabelu mezi váhou a indikátorem 5m.

Další možnost vzhledu na stránce 20.

... oslovte nás, rádi Vám poradíme i při speciálním požadavku !

Potřebujete jinou váhu, zvláštní produkty jsou naše specialita !

Závaží a opatření práškové lakování | dobrá hodnota za peníze | pevný

Německá konstrukce a vlastní EU výroba zaručuje vysok kvalitní váhu



• www.kpzvahy-eshop.cz •

KPZ 2B / Váha na sudy

Solidní plošinová váha do 3t pro průmyslové provedení
Ověřitelná | práškovaně lakovaná | výhodná | solidní
Váživost: až 600kg



Typ	Váživost	Dílek	Možnost úř. ověření	Rozměry v mm	Obj. č.
KPZ 2B	400 kg	100 g	Ne	600 x 600 x 95	2BSJ06060400
KPZ 2BM	300/600 kg	100/200 g	Ne	600 x 600 x 95	2BSJM60606000
KPZ 2BM	600 kg	100/200 g	Ne	600 x 600 x 95	2BSJ060606000
KPZ 2B	600 kg	200 g	Ano 	600 x 600 x 95	2BSJ06060600E
Nájezd	600 kg			600 x 800mm	12100606006000

Solidní a stabilní plošinová váha série KPZ 2SX. **Německá konstrukce a vlastní EU výroba zaručují vysoce kvalitní váhu.** Provedení podlahové váhy pro průmyslové vážení. K použití pro cejchuschopné a necejchuschopné použití. Vysoká přesnost. Bezúdržbová ocelová konstrukce s dlouhou životností. Práškově lakovaná.

Konstrukce: Robustní, bezúdržbová, svařovaná ocelová konstrukce, váhící plošina – slízkový plech, stavební výška 100 mm, odolná, práškovaně lakovaná do černé barvy. **Připojení:** Vysoce kvalitní připojovací kabel s délkou 5 m, chráněn proti poškození, vyveden pod plošinou. **Tenzometry:** Robustní, cejchuschopné, pozinkované tenzometry, IP 68, OIML C3, s vysokou pojistkou proti přetížení. **Postavení:** Kuličková nožička, výškově nastavitelná, k postavení na zem, libela k vyrovnání váhící plošiny. **Schválení:** EU-cejchuschopné třída přesnosti II **Napájení:** 230 Volt síťová napájení přes externí nabíječku

Standardní indikátor necejchuschopný: KPZ 52-18, (podrobnosti a příslušenství k indikátoru, viz. prospekt k indikátorům) **Standardní indikátor cejchuschopný:** KPZ 52E-8, (podrobnosti a příslušenství k indikátoru, viz. prospekt k indikátorům) **Příslušenství:** Vícerozsah EU-cejchování Nájezd, Podložky pod nožičky, Držák na zeď k indikátoru, Stojan k indikátoru. **Další možnost vzhledu na stránce 20.**

... oslovte nás, rádi Vám poradíme i při speciálním požadavku!

Ověřitelná | práškovaně lakovaná | všestranná | dlouhá životnost



Potřebujete jinou váhu, zvláštní produkty jsou naše specialita !

Závaží a opatření práškové lakování | dobrá hodnota za peníze | pevný

Německá konstrukce a vlastní EU výroba zaručuje vysokokvalitní váhu



• www.kpzvahy-eshop.cz •

KPZ 2D / Nájezdová (průjezdová) váha  
Robustní průjezdová váha s nízkou nájezdovou výškou !
Včetně 1 x nájezdu

Ověřitelná | práškově lakovaná | všestranná | dlouhá životnost

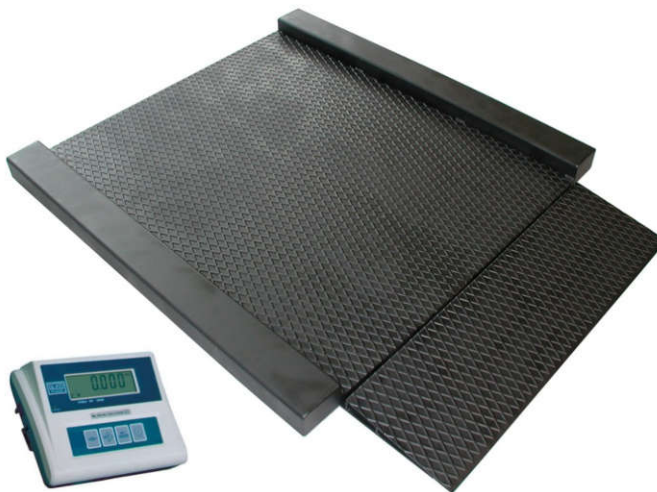

Německá konstrukce a vlastní EU výroba zaručuje vysokvalitní váhu. Provedení podlahové váhy k postavení na zem pro průmyslové vážení. Pro cejchuschopné a necejchuschopné použití. Nájezdová nebo průjezdová váha ve speciální konstrukci se sníženou vážící plošinou. Díky použití nízkých nájezdových ramp je možné přes tuto váhu přejíždět jednoduše i se zvlášť těžkým břemenem. Standartně s jedním nájezdem nebo druhým nájezdem (za příplatek

Konstrukce: Robustní, bezúdržbová, svařovaná ocelová konstrukce včetně 1 x nájezdu, slzičkový plech vážící plošiny, stavební výška 45 mm, odolná, práškově lakovaná do černé barvy. **Připojení:** Vysokvalitní připojovací kabel dlouhý 5m. **Napájení:** 230 Volt síťová napájení přes externí nabíječku nebo provoz na akumulátor (příslušenství za příplatek – akumulátor). **Tenzometry:** Robustní, cejchuschopné tenzometry, IP68, OIML C3 s vysokou pojistkou proti přetížení. **Postavení:** Nožička, výškově nastavitelná k postavení na zem, libela k vyrovnání plošiny. **Schválení:** EU- ověřitelná třída přesnosti III

Standartní indikátor necejchuschopný: KPZ 52-18, (podrobnosti a příslušenství k indikátoru, viz. prospekt k indikátorům). **Standartní indikátor cejchuschopný:** KPZ 52E-8, (podrobnosti a příslušenství k indikátoru, viz. prospekt k indikátorům). **Příslušenství:** Vícerozsah, EU-ověřitelné, Další nájezd, Držák k indikátoru, Stojan k indikátoru, Provoz na akumulátor, Zarážka, Pozinkované.

Další možnost vzhledu na stránce 20.

... oslovte nás, rádi Vám poradíme i při speciálním požadavku !

Potřebujete jinou váhu, zvláštní produkty jsou naše specialita !

Závaží a opatření práškové lakování | dobrá hodnota za peníze | pevný

Německá konstrukce a vlastní EU výroba zaručuje vysokvalitní váhu



• www.kpzvahy-eshop.cz •

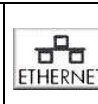

Typ	Vážívost	Dílek	Rozměry v mm	Možnost úř. ověření	indikátor	Obj. č.
KPZ 2DJM	150/300 kg	50/100 g	500 x 600	Ne	5118	2DJM05060300
KPZ 2DJE	300 kg	100 g	500 x 600	Ano	52E8	2DJ00506030E
KPZ 2DJM	300/600 kg	100/200 g	500 x 600	Ne	5118	2DJM05060600
KPZ 2DJE	600 kg	200 g	500 x 600	Ano	52E8	2DJ00506060E
KPZ 2DJ	600 kg	200 g	500 x 600	Ne	5118	2DJ005060600
KPZ 2DJM	150/300 kg	50/100 g	800 x 800	Ne	5118	2DJM08080300
KPZ 2DJE	300 kg	100 g	800 x 800	Ano	52E8	2DJ00808030E
KPZ 2DJM	300/600 kg	100/200 g	800 x 800	Ne	5118	2DJM08080600
KPZ 2DJE	600 kg	200 g	800 x 800	Ano	52E8	2DJ00808060E
KPZ 2DJ	600 kg	200 g	800 x 800	Ne	5118	2DJ008080600
KPZ 2DJM	150/300 kg	50/100 g	700 x 1000	Ne	5118	2DJM07100300
KPZ 2DJE	300 kg	100 g	700 x 1000	Ano	52E8	2DJ00710030E
KPZ 2DJM	300/600 kg	100/200 g	700 x 1000	Ne	5118	2DJM07100600
KPZ 2DJE	600 kg	200 g	700 x 1000	Ano	52E8	2DJ00710060E
KPZ 2DJ	600 kg	200 g	700 x 1000	Ne	5118	2DJ007100600
KPZ 2DJE	600 kg	200 g	1060 x 1250	Ano	52E8	2DJ01112060E
KPZ 2DJM	150/300 kg	50/100 g	1060 x 1250	Ne	5118	2DJ011120300
KPZ 2DJE	300 kg	100 g	1060 x 1250	Ano	52E8	2DJ01112030E
KPZ 2DJ	600 kg	200 g	1060 x 1250	Ne	5118	2DJ011120600
KPZ 2DJM	750/1500 kg	200/500 g	1060 X 1250	Ne	5118	2DJM11121500
KPZ 2DJE	1500 kg	500 g	1060 X 1250	Ano	52E8	2DJ01112150E
KPZ 2DJ	1500 kg	500 g	1060 X 1250	Ne	5118	2DJ011121500
KPZ 2DJM	1500/3000 kg	500/1000 g	1060 X 1250	Ne	5118	2DJM11123000
KPZ 2DE	600 kg	200 g	1250 x 1250	Ano	52E8	2D001212060E
KPZ 2D	600 kg	200 g	1250 x 1250	Nein	5118	2DM012120600
KPZ 2DM	750/1500 kg	200/500 g	1250 x 1250	Nein	5118	2DM012121500
KPZ 2DE	1500 kg	500 g	1250 x 1250	Ano	52E8	2D001212150E
KPZ 2DJE	600 kg	200 g	1250 x 1500	Ano	52E8	2DJ01215060E
KPZ 2DJ	600 kg	200 g	1250 x 1500	Ne	5118	2DJ012150600
KPZ 2DJM	750/1500 kg	200/500 g	1250 x 1500	Ne	5118	2DJM12151500
KPZ 2DJE	1500 kg	500 g	1250 x 1500	Ano	52E8	2DJ01215150E
KPZ 2DJ	1500 kg	500 g	1250 x 1500	Ne	5118	2DJ012151500
KPZ 2DJE	600 kg	200 g	1500 x 1500	Ano	52E8	2DJ01515060E
KPZ 2DJ	600 kg	200 g	1500 x 1500	Ne	5118	2DJ015150600
KPZ 2DJM	750/1500 kg	200/500 g	1500 x 1500	Ne	5118	2DJM15151500
KPZ 2DJE	1500 kg	500 g	1500 x 1500	Ano	52E8	2DJ01515150E
KPZ 2DJ	1500 kg	500 g	1500 x 1500	Ne	5118	2DJ015151500

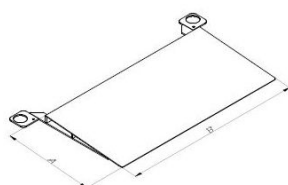

Nájezd pro KPZ 2D

Druhý nájezd pro KPZ 2D	A / mm	B / mm	Obj. č.
Další nájezd pro KPZ 2D, 500 mm	500	500	21DS05050600
Další nájezd pro KPZ 2D, 800 mm	500	800	21DS05080600
Další nájezd pro KPZ 2D, 700 mm	500	700	21DS05070600
Další nájezd pro KPZ 2D, 1060 mm	500	1060	21DS05113000
Další nájezd pro KPZ 2D, 1250 mm	500	1250	21DS05121500
Další nájezd pro KPZ 2D, 1500 mm	500	1500	21DS05151500

Zarážka (příslušenství/ za příplatek)	Artikel-Nr.
Zarážka projezdu k KPZ 2D, 500 x 600 mm	2DSJ01070600
Zarážka projezdu k KPZ 2D, 800 x 800 mm	2DSJ01100600
Zarážka projezdu k KPZ 2D, 700 x 1000 mm	2DSJ01090600
Zarážka projezdu k KPZ 2D, 1250 x 1060 mm	2DSJ01133000
Zarážka projezdu k KPZ 2D, 1250 x 1500 mm	2DSJ01151500
Zarážka projezdu k KPZ 2D, 1500 x 1500 mm	2DSJ01171500

Německá konstrukce a vlastní EU výroba zaručuje vysokvalitní váhu



KPZ 2 DXM vá (průjezdová) váha

2 připojené nájezdu | Ověřitelná | práškově lakovaná | všestranná | dlouhá životnost

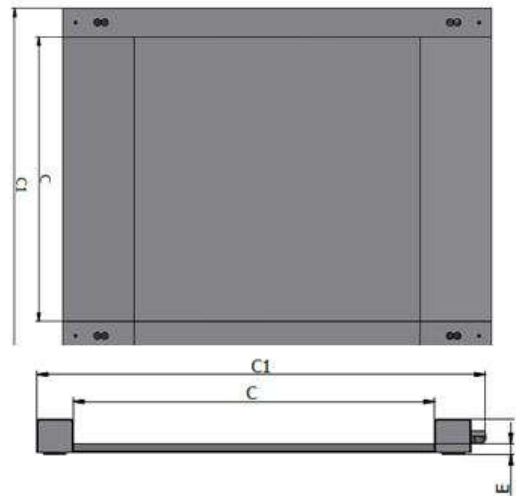

Konstrukce: Robustní, bezúdržbová, svařovaná ocelová konstrukce s kolečky a držákem pro uchycení, pro snadnou manipulaci. Kompletně s akumulátorem a nabíječkou. **Snímače:** kvalitní, ověřitelné DMS články, Typ : KPZ 502E3, IP 67, OIML C3. **Indikátor:** KPZ 52E7 nebo KPZ 5219. **Schválení:** EU ověřitelná, třída přesnosti III, CE, **ověřitelné provedení.**

Typ	Cap. kg	Div. g	Dim. mm	Možnost úř. ověření	Indicator	Art.-Nr.
KPZ 2 DX	300/600	100/200	1000 x1000		without	2SDX101060OH
KPZ 2 DXM	1500/3000	500/1000	1000 x1000	No	KPZ 52 16-1	2DXM10100600
KPZ 2 DXME	1500/3000	500/1000	1000 x1000	YES	KPZ 52E16-1	2DXM1010060E

Váživost	Stellfläche	A	A1	B	C	C1	D	E
300/600kg	1000 x 1000	1000	1500	250	1000	1242	96	29

dispozici také jako **hliníková konstrukce** se 2 integrovanými rampy,



Typ	Váživost	Dílek	Abm. /mm	Možnost úř. ověření	indikátor	Art.-No
KPZ 2 DIA	300 kg	100 g	0,80 x 0,80/1,00m	Ne	KPZ 52E91/IP67	2DIA081003000
KPZ 2 DIA	300 kg	100 g	0,80 x 0,80/1,00m	ANO	KPZ 52E91/IP67	2DIA08100300E

... oslovte nás, rádi Vám poradíme i při speciálním požadavku !

Potřebujete jinou váhu, zvláštní produkty jsou naše specialita !

Německá konstrukce a vlastní EU výroba zaručuje vysokvalitní váhu



Příslušenství / Za příplatek	Obj. číslo
Indikátory: (Příslušenství / za příplatek)	
BEZ indikátoru KPZ 52E-8	1251E80HNE00
BEZ indikátoru KPZ 52-18	1251180HNE00
Indikátor KPZ 52E-8 místo indikátoru KPZ 52-18	1251E8000000
Indikátor KPZ 52E-8/1, se zadáním táry a počítání kusů místo indikátoru KPZ 52E-8	120030000000
Indikátor KPZ 52E-8/1, se zadáním táry a počítání kusů místo indikátoru KPZ 52-18	12J030000000
Indikátor KPZ 56E-4, počítání kusů, součet, ruční zadání táry místo KPZ 52E-8	1256E4000000
Indikátor KPZ 56E-4, počítání kusů, součet, ruční zadání táry místo KPZ 5218	12J56E400000
Indikátor KPZ 52E-9-1, v nerezovém pouzdře IP 67, místo inidikátoru KPZ 52E-8	1251E9100000
Indikátor KPZ 52E-9-1, v nerezovém pouzdře IP 67, místo inidikátoru 52-18	12J51E910000
Tiskárna: (Příslušenství / za příplatek) + příplatek za sériové rozhraní RS232	
Jehličková tiskárna FAVORIT PLUS, k KPZ 51E-*, KPZ 56(E)-1 se součtem	120024000000
tiskárna Typ DR 7	120039000000
tiskárna Typ DR 7, datum a čas	120039100000
Etiketová tiskárna /tiskárna čárových kódů Typ DR 2 k indikátorům KPZ 56E-1, KPZ 51E-9-2	120034000000
Přizpůsobení vzhledu vážního lístku z tisku – programovací práce	204333100000
Sériové rozhraní / Setpointy: (Příslušenství / za příplatek)	
Sériové rozhraní RS232 C k KPZ 51E-8	123070000000
Sériové rozhraní RS232 C k KPZ 51-18	12J307000000
Sériové rozhraní RS232 C k KPZ 51E-9-1	123071000000
Sériové rozhraní RS 232 C zur KPZ 56E-1 inkl. PT a součet	123080000000
Sériové rozhraní RS 232 C zur KPZ 56E-1 inkl. RTC, bez PT, bez součtu	204300070000
3 Set pointy k KPZ 51(E)-8 (pod – v limitu – nad)	120029001000
Programm „KPZ Smartscale“ STANDARD (KPZvážící elektronika inkl. RS232 nutné)	5S0001000000
Programm „KPZ Smartscale“ PROFESSIONAL (KPZ vážící elektronika inkl. RS232 nutné)	5S0005000000
Programm „KPZ Smartscale“ PREMIUM (KPZ vážící elektronika inkl. RS232 nutné)	5S0010000000
WLAN- /Ethernet Datový přenos (Připojení na interní zákaznickovu WLAN – síť)	120005000000
Modul Ethernet k KPZ 51E-*, příslušenství za příplatek	51E000004223
Bluetooth / vysílač pro KPZ 1, 2, 206	120510000000
Bluetooth / přijímač	120511000000
USB připojení včetně interní 8 MB paměti,	123060000000
Akumulátorové provedení k KPZ 51(E)-8, 56E-1, 51E-9-1, 51E-9-2	120040000000

Konstrukční příslušenství / Příplatek		
Stojan pro indikátor k KPZ 51(E)-8, KPZ 56E-1		1S0200000000
Stojan pro indikátor k KPZ 51E-9-1, KPZ 51E-9-2, práškovane lakované		1S0210000000
Držák na zeď k indikátoru k KPZ 51(E)-8, KPZ 56E-1		1S0020000000
Držák inidkátoru k KPZ 51-18		1SJ002000000
Ochrana kabelů proti skusu od myši		
Rozšířený kabel		
Hladká povrchová vážící plošina		
Nožní desky - par		
Zesílená mostní deska pro vyšší bodové zatížení		
Speciální ochrana proti přetížení při vysokém zatížení		
Šroubovací mostní deska		
Skládací mostní deska		
Akumulátorové provedení k KPZ 51-18	500,00	12J004000000

Ostatní příslušenství : úřední ověření (Příplatek)		
Pro kapacitu do 200 kg, / Jeden rozsah		300PL0000500
Pro kapacitu do 500 kg, / Jeden rozsah		300PL0000500
Pro kapacitu od 500 kg do 3.000 kg, / Jeden rozsah		300PL0003000
Pro kapacitu od 3.050 kg do 10.000 kg, / Jeden rozsah		300PL0010000
Pro kapacitu do 200 kg, / Dvojitý rozsah		300PLM000200
Pro kapacitu do 500 kg, / Dvojitý rozsah		300PLM000500
Pro kapacitu od 500 kg do 3.000 kg, / Dvojitý rozsah		300PLM003000
Pro kapacitu od 3.050 kg do 10.000 kg, / Dvojitý rozsah		300PLM010000

..... oslovte nás, rádi Vám poradíme i při speciálním požadavku !



• www.kpzvahy-eshop.cz •

KPZ 502E-3, Scherstab Wägezelle, Werkzeugstahl vernickelt, IP 68, Kap. 1000kg, Gewinde, 12/M18, eichfähig C3
 KPZ 502E-3, share beam load cell, nickel plated steel, IP 68, Cap. 1000kg, approved C3, M12/M18 thread
 KPZ 502E-3, tenzometrický snímač, nástrojová ocel, poniklované, IP 68, s polovičním dírovým závitem M 12/18, ceichuschopný C3,
Kapazität/Capacity/ Váživost : 250kg – 10.000kg

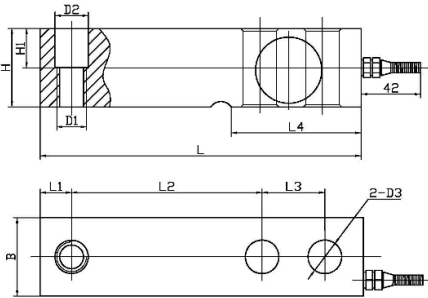

Abmessungen / dimensions:

Kap./cap.		L	H	B	L1	L2	L3	L4	D3	H1	D2	D1
250 – 2.500kg	mm	130,0	31,8	31,8	12,7	76,2	25,4	53,5	13,0	20,0	13,5	M 12 x 1,50
3.000 - 5000kg	mm	171,5	38,1	38,1	19,0	95,3	38,1	72,5	20,0	26	20,0	M 18 x 1,50
7,5t – 10t	mm	225,5	50,8	50,8	25,3	124,0	50,8	102	27,0	25,4	27,0	M 24 x 2,0

Technische Daten / specification:

Emax	t	0,25	0,5	1	1.5	2	2.5	3	5	7.5	10
Vmin	kg	0.02	0.05	0.1	0.15	0.2	0.25	0.3	0.5	0.75	1.0
Emin	kg	0									
Dmin	kg	0									
Humidity Class		CH									
Accuracy class		C3									
Zero balance	%F.S	±1									
Rated output	mV/V	3.0±0.0.003									
Y parameter		10000									
Z parameter		3000									
Resistance Input	Ω	400±10									
Output	Ω	352±3									
Insulation	MΩ	≥5000									
Safe load limit	%F.S	150									
Lateral load limit	%F.S	180									
Recommend excitaion	V.DC	10									
Maximum excitaion	V.DC	15									
Protection class		IP68									
Construction		Alloy steel									
Operating Temp Range	°C	-10~40									
Cable length	m	As per customers' requirements									

KPZ 599-5, Bearing Foot for KPZ 502E-3 Shear Beam/ Selfleveling, chrome plated with adjustable thread M12 or M18
 KPZ 599-5 Stabiler Fuß zur KPZ 502E-3 Scherstab-Wägezelle / Selbst nevlilierend mit Kugel, verchromt, mit Gewinde M 12/18
 Stabilní nožička k KPZ 502E-3 shearbeam-snímač / Samonastavovací s kuličkovým ložiskem, chromovaná se závitem M 12/18

Capacity	Art. number	D1	D2	H1	H2	H3	M
250 – 2.500kg	01052E302500	Ø54 mm	Ø62 mm	45 mm	85 mm	85 mm	M 12 x 1,75 mm
3.000 - 5000kg	01052E305000	Ø54 mm	Ø62 mm	60 mm	105 mm	110 mm	M 18 x 1,50 mm

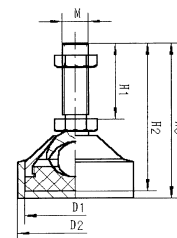
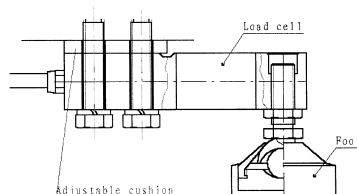



Z09090000000

Slučovací skříňka KPZ Z09-9, pro 4 tenzometry v robustním ABS pouzdře, s potenciometrem
 KPZ Z09-9, junction box, board with potentiometer, for up to 4 load cells, in ABS housing, with cable glands:
 Sammeldose KPZ 09-9, für 4 Wägezellen, im robustem Plasticgehäuse, mit Potentiometer.

Typ	Vážívkost kg	tenzometrický snímač		Možnost úř. ověření	Obj. č.
KPZ 502E3	250	IP 68, OIML C3	nástrojová ocel, poniklované	Ano	W052E3000250
KPZ 502E3	500	IP 68, OIML C3	nástrojová ocel, poniklované	Ano	W052E3000500
KPZ 502E3	1.000	IP 68, OIML C3	nástrojová ocel, poniklované	Ano	W052E3001000
KPZ 502E3	1.500	IP 68, OIML C3	nástrojová ocel, poniklované	Ano	W052E3001500
KPZ 502E3	2.000	IP 68, OIML C3	nástrojová ocel, poniklované	Ano	W052E3002000
KPZ 502E3	2.500	IP 68, OIML C3	nástrojová ocel, poniklované	Ano	W052E3002500
KPZ 502E3	3.000	IP 68, OIML C3	nástrojová ocel, poniklované	Ano	W052E3003000
KPZ 502E3	5.000	IP 68, OIML C3	nástrojová ocel, poniklované	Ano	W052E3005000
KPZ 502E3	7.500	IP 68, OIML C3	nástrojová ocel, poniklované	Ano	W052E3007500
KPZ 502E3	10.000	IP 68, OIML C3	nástrojová ocel, poniklované	Ano	W052E3010000
KPZ 502E3N	250	OIML C3	nerezová	Ano	WN052E300250
KPZ 502E3N	500	OIML C3	nerezová	Ano	WN052E300
KPZ 502E3N	1.000	OIML C3	nerezová	Ano	WN052E300
KPZ 502E3N	1.500	OIML C3	nerezová	Ano	WN052E300
KPZ 502E3N	2.000	OIML C3	nerezová	Ano	WN052E300
KPZ 502E3N	2.500	OIML C3	nerezová	Ano	WN052E300
KPZ 502E3N	3.000	OIML C3	nerezová	Ano	WN052E300
KPZ 502E3N	5.000	OIML C3	nerezová	Ano	WN052E300
KPZ 599-5	500-2000kg	nožička	M 12		010530023000
KPZ 599-5	2.500-5000kg	nožička	M 18		010530024000
KPZ 599-5	7.500-10000kg	nožička			010530025000
KPZ Z09-9	sběrný box				Z09090000000

KPZ Indikátory	Article-Nr
Indicator KPZ 52E-8	Z52E80000000
Indicator KPZ 52E-8/1, with pre tare and easy counting	Z52E81000000
Indicator KPZ 56E-3, professional counting, addition, Tare input by hand	Z56E30000000
Indicator KPZ 56E-4, professional counting, addition, Tare input by hand, (frontpanel version)	Z56E40000000
Indicator KPZ 52-18	Z52180000000
Indicator KPZ 52-19 (frontpanel version)	Z52190000000
Indicator KPZ 52-7-2 (frontpanel version)	Z52720000000
Indicator KPZ 52E-9-1, Stainles steel housing (IP 67) easy counting	Z52E91000000
Indicator KPZ 51E-9-2, Stainles steel housing (IP 67), High/OK/LOW, 10 Memory	Z51E92000000

KPZ Indikátory

Pro Podlahové váhy

 <p>PZ 52E-8 </p>	 <p>KPZ 52E-8-1 </p>	 <p>KPZ 56E-3 </p>
 <p>KPZ 52E-9-1 </p>	 <p>KPZ 51E-9-2 </p>	 <p>KPZ 52-18</p>
 <p>KPZ 54E-* </p> 		
<p>Přídavný displej KPZ GD 1</p> 	 <p>KPZ 51E-45K IP 69 K</p>	



KPZ Indikátory



Tára 100 %, Automatická korekce nuly, Brutto/Netto, Podsvícený displej, EU-schválení třída **M** do 10.000 e

Velká klávesnice pro jednoduchou obsluhu, 6-ti místný LCD displej, výška číslic 25 mm, aut. podsvícení, funkce automatického testu všech funkcí, tára po celém vážícím rozsahu, indikace záporných hodnot na displeji, automatické nastavení nuly, napájení 220V/50Hz, držák indikátoru na zeď, nebo stojan. Provozní teplota -10°C až 40°C., Funkce: tára po celém vážícím rozsahu, vícenásobná tára nastavení nuly, zobrazení zápor. hodnot, přepínání mezi hodnotami Brutto/Netto, načítání hodnot vážení do paměti jen s tiskárnou, automatický test všech funkcí indikátoru. LED Indikace pro: nastavení nuly, táru, stabilitu, nabíjení, načtené hodnoty, nízký stav baterií, Příslušenství (za příplatek): sériový interface RS 232, setpointy HIGH/LOW/OK – relé, tiskárny, držák na zeď, stojan.

Váživosti a dělení naleznete vždy u konkrétní vážící sestavy

Klávesa	Popis
ON/OFF	Vypínač je umístěn z boku indikátoru, slouží pro zapnutí a vypnutí váhy.
	Pokud se po zapnutí indikátoru neobjeví nula, použijte tuto klávesu k nastavení nulového bodu. Displej bude indikovat, že nulový bod je nastaven. Indikátor dokáže nastavit nulu v rozmezí 2% maximální zátěže váživosti.
	Klávesa se používá k nastavení nuly nebo zadání automatické táry, jestliže je zátěž na plošině. Jakmile je tára zadána, na displeji se rozsvítí indikace NET. Jakmile se hodnota na displeji vynuluje, po odebrání zátěže z plošiny displej zobrazí hodnotu zátěže se záporným znaménkem. Táru je možno zadat až do výše maximální zátěže váživosti. Táru může být zadávána postupně. Vymazání táry: Jestliže je zátěž již z plošiny odstraněna, stisknutím tlačítka TARE se displej vynuluje a rozsvítí se indikace nuly na displeji.
GROSS / NET	Klávesa se používá pro přepínání hodnot Brutto celková hmotnost včetně obalu Netto hmotnost zátěže bez obalu. Klávesa je funkční pouze tehdy, je-li zadána hodnota táry.
	V případě, že je nainstalován interface pro tisk, používá se tato klávesa k vytisknutí nebo přenosu dat. Jestliže je klávesa stisknuta dvakrát, vytiskne se celková navážená hmotnost (viz. vzor tisku).

Změna technických údajů je vyhrazena.

KPZ Indikátory

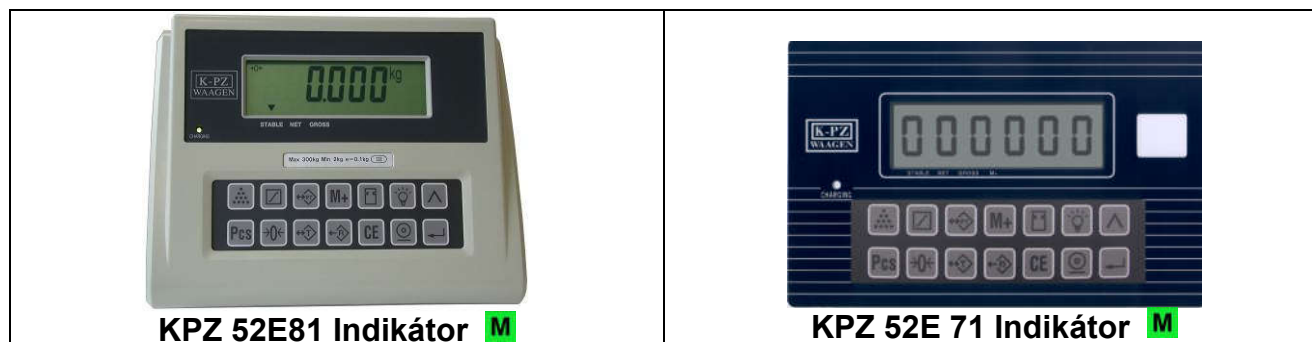











Ruční zadávání táry. Počítání kusů. Automatická korekce nuly, Set-pointy. Podsvícený LCD displej. Načítání hodnot s posloupným číslováním. Vícerozsahové dělení

Robustní ocelové pouzdro, velké klávesy pro jednoduchou obsluhu, 6-ti místný LCD displej, výška číslic 25 mm s aut. podsvícením, funkce automatického testu všech funkcí, tára po celém vážícím rozsahu, indikace záporných hodnot na displeji, automatické nastavení nuly, napájení 220V/50Hz.

Provozní teplota -10°C až □40°C.

Funkce: počítání kusů, tára po celém vážícím rozsahu, vícenásobná tára, nastavení nuly, zobrazení zápor. hodnot, přepínání mezi hodnotami Brutto/Netto, načítání hodnot vážení do paměti jen s tiskárnou, automatický test všech funkcí indikátoru. **Symboly na LCD:** nastavení nuly, stabilita, tára, nízký stav baterie. **Volitelné příslušenství:** Výstup pro přenos dat RS 232, radiový přenos dat, datový výstup (formát dle přání zákazníka). Jehličková tiskárna / tiskárna etiket. Set-pointy / Reléový výstup (High-OK-LOW). Výměnný akumulátor.

Klávesa	Popis
ON/OFF	Tlačítko mimo indikátor se používá k zapnutí a vypnutí. Po zapnutí a testu displeje se na indikátoru se na displeji zobrazí nula.
	Pomocí této klávesy se nastavuje funkce setpointů a signalizace.
M+	Pomocí této klávesy jsou načítány do paměti počty kusů nebo hmotnosti.
	Klávesa pro přepínání.
	Klávesa pro podsvícení displeje (3 úrovně).
	Kurzor pro zvyšování či snižování hodnoty.
	Klávesa pro počet kusů.
PCS	Klávesa pro vyvolání referenčního množství při počítání kusů (10, 20, 50, 100).
	Klávesa pro automatické nastavení nuly.
	Klávesa pro zadání automatické táry.
	Klávesa pro vyvolání hodnot z paměti (např. počet, předvolená tára, hodnota).
CE	Klávesa pro vymazání zadaných hodnot.
	Klávesa pro odeslání dat na PC nebo do externí tiskárny.
	Klávesa pro potvrzení zadané hodnoty.

KPZ Indikátory



KPZ 52-18 / KPZ 52-19 Indikátor (standartní),

6-místný 30 mm vysoký LCD displej, zobrazující symboly stavu, podsvícený, 5 ovládacích kláves

Základní funkce: nastavení nuly, 100 % tára (několikanásobná tára možná), ruční tára, zobrazení do mínusu, součet zvážených, referenční počítání kusů, mezní hodnota.





Indikátor pro: nastavení nuly, tára, stabilita, stav nabití, součet, LOW-Bat-zobrazení, mezní hodnota přes barevnou LED. **Napájení:** zvonunabíjecí akumulátor, provozní doba ca. 60 hodin, 230VAC nabíječka, zobrazení stavu akumulátoru. **Schválení:** pro necejchuschopné použití, CE konformní

Symboly: $\rightarrow 0 \leftarrow$: Váha se nachází v nulovém bodě. Net : Hmotnost je zobrazena bez obalu (při použití funkce táry).

 : Nízký stav akumulátoru. **STABLE:** Váha se nachází ve stabilním bodě (žádná změna hmotnosti břemene). **GROSS:** Hmotnost je zobrazena s obalem. **M+:** Obsah je v paměti pro tiskárnu. **PT:** Je zadána ruční tára. $\leftarrow 1 \rightarrow$: Vážící rozsah (u vícerozsahových indikátorů) kg : Zobrazení hmotnosti v kilogramech. **Pcs:** Počet.

Příslušenství požadované hodnoty: **HIGH:** nad požadovanou hodnotou HIGH (2. hodnota)

OK: mezi hodnotami HIGH a LOW (2. a 1. hodnota)

Klávesa	Funkce	Přidrže po dobu 1 sekundy
	Výtisk / Výstup dat (příslušenství)	Nastavení přenosu dat
Σ	Součet	
	Výběr režimu / Funkce	/
$\frac{NET}{B/G}$	Přepínání mezi hmotností brutto/netto	
UNIT	Přepínání jednotek	/
	Přepínání hmotnost / hmotnost kusu (režim počítání kusů)	
	Tára	1. Zadní podsvícení displeje 2. Nastavení nuly při zapnutí 3. Hodnota gravitace
	Ruční tára	
$\rightarrow 0 \leftarrow$	Nastavení nuly	Napětí baterie

ON/OFF	Zapínač na ocelové skřínce Zapínání/Vypínání
---------------	--



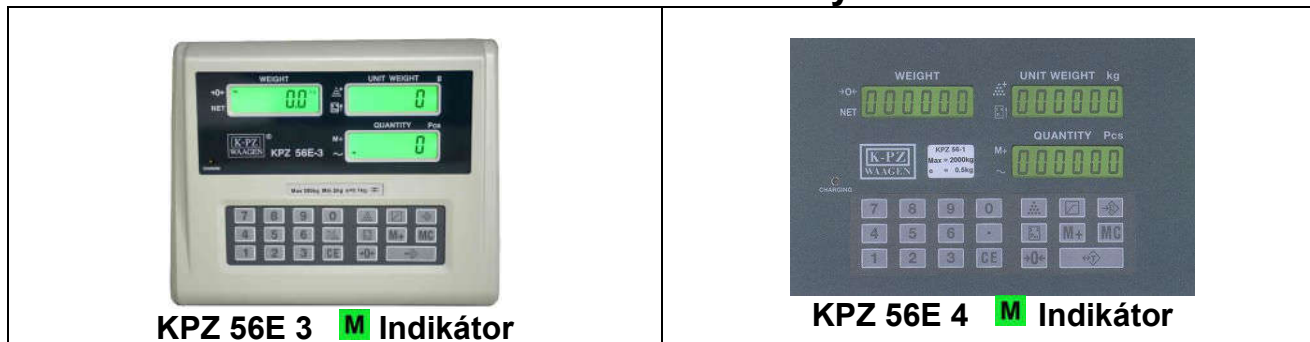

KPZ Indikátory



Úředně ověřitelný  Dělení je možné přizpůsobit Vaší poptávce. Ideální hmotnost nejmenšího kusu je 1/5 dílku váhy

Vysoce kvalitní indikátor s programem na počítání kusů vhodný pro technologické vážení., Díky vysokému rozlišení displeje a až 20 krát většímu vnitřnímu dělení může být počítáno velké množství drobných součástek a kusů., Vlastnosti indikátoru zaručují vysoký komfort a vysokou stabilitu. Zobrazení na třech LCD displejích umožňuje obsluhu pracovat se všemi potřebnými daty najednou. Díky robustní konstrukci, klávesnici odolné proti stříkající vodě a prachu, výměnné baterii a snadné obsluze je tento indikátor nejlepší volbou.

Popis klávesnice

0 až 9	Klávesy se používají k zadávání hodnot jednotkové hmotnosti, množství nebo táry.
CE	Pomocí této klávesy lze vymazat veškeré hodnoty zadané numerickou klávesnicí.
→0←	Klávesa je používána k nastavení nuly. Dvojitým stiskem klávesy lze zadat úroveň podsvícení displeje.
	Klávesa na automatické zadání táry.
	Klávesa se používá k potvrzení zadaného množství.
	Klávesa se používá k potvrzení jednotkové hmotnosti.
	Touto klávesou bude potvrzena zadaná hodnota jako maximální hodnota, počet kusu nebo hmotnost. Pokud by měla být hodnota příliš vysoká, objeví se, vydá se varovný signál.
	Klávesa se používá k uložení jednotkové hmotnosti kusu.
M	Klávesa přičítání hodnot do paměti.
MC	Stisknutím této klávesy se nejprve zobrazí a poté smažou nasčítané hodnoty v paměti.
HR/ .	HR/klávesnice vysokého rozlišení/desetinná tečka Aktivace vysokorozlišeného indikátoru u 3000d vah. Stiskněte tuto klávesnici po dobu 3 sekund a vážící hodnota se přepne na 5 sekund na rozlišení 15000d

Popis indikátoru: rozlišení na displeji 1/30.000, vnitřní dělení 1/600.000, automatický postup při kalibraci. Automatické a manuální nastavení nuly, tára po celém vážícím rozsahu, program na počítání kusů. Jednotkovou hmotnost a hodnotu táry lze zadat automaticky při zvážení nebo pomocí numer. klávesnice. Indikátor má paměť na posledních 10 jednotkových hmotností. / Zobrazení hmotnosti, jednotkové hmotnosti a počtu kusů zajišťují tři podsvícené LCD displeje. Součty množství či hmotností mohou být načítány do paměti. Indikace symbolů na displeji: kontrola nabíjení, LO-BAT (nízký stav akumulátoru), nuly, táry, stability, paměti, nejmenšího možného vzorku, nejmenší jednotkové hmotnosti.

Volitelné příslušenství: Sériový interface RS 232. Pomocí tohoto výstupu mohou být data, jako např. datum, čas, 2x15 místný kód pro název zboží, identifikační číslo obsluhy atp. přenášena nebo tištěna. K tomuto výstupu může být připojena jehličková tiskárna, nebo tiskárna etiket s čárovým kódem. Změna technických údajů je vyhrazena.

KPZ Indikátory

Nerezové pouzdro s krytím IP 67



KPZ 52E 91 Indikátor



KPZ 52E 91P Indikátor
KPZ 52E 91 Indikátor

Tárování v plném rozsahu 100 %. Automatická korekce nuly. Brutto- / Netto – přepínání. Kontrola stavu snímačů. Zjednodušené počítání kusů. Podsvícený LCD displej. Možnost ověřitelného provedení. EU-schválení třída III do 10.000 e

Popis: KPZ 52E-9-1 . Robustní, odolný indikátor, s krytím IP 67. Nerezové provedení. Fóliová klávesnice, která se snadno ovládá. Veliké klávesy. 6-tímístný 25 mm vysoký podsvícený LCD displej. Napájení adaptérem ze sítě 230 V nebo z vestavitelného akumulátoru (za příplatek). Pracovní teplota od -10 do +40 °C.

Funkce: Automatická a ruční korekce nuly, Brutto-/Netto- přepínání, lze tárovat do 100 % rozsahu, a to i několikanásobně. Přepínání jednotek. Počítání kusů prostřednictvím referenčních vzorků volitelných mezí: 10, 20, 50, 100 a 200 kusy. Výstup dat a zadávání dat prostřednictvím obousměrného sériového rozhraní (za příplatek). Volba funkcí pomocí připojeného PC, různé výstupní formáty. Automatické vypínání po 0-9 ti minutách, automatická kontrola vážícího článku. Vážení s porovnáváním mezi LOW – OK – HIGH, (t.j. dva volitelné body, jejichž dosažení je signalizováno). Měření nejvyšší hodnoty. **Symboly-Zobrazování pro:** sledování nuly, Brutto, Netto, stabilitu váhy, nabití baterie, stav váhy, nízká hodnota vlastní váhy nebo mezní váhy, nízké hodnoty při počítání kusů.

LED Indikace: Stav dobíjení akumulátoru.. **Príslušenství:** Obousměrné rozhraní RS 232. Akumulátor. Tiskárna účtenek

Funkce kláves:

Klávesa	Popis funkce
ON →0←	Zapínání. Nastavení nuly. Nulování v rozsahu ±2% váživosti.
OFF	Vypínání váhy.
	Tárování. Rozsah táry je 100 % kapacity váhy. Lze tárovat také násobně, bez potřeby projít nulovým bodem, i snižování táry při odebírání. Tárování zdánlivě snižuje hodnotu váživosti. Lze použít také zápornou táru pro záporné hodnoty. Mazání táry: uvolněním plošinky a stiskem klávesy tárování.
NET GROSS	Brutto/Netto-Přepínání: Tato klávesa přepíná zobrazení hrubé a čisté váhy při použití táry.
UNITS	Přepínání použitých jednotek: Přepíná mezi jednotkami hmotnosti a kusy – v režimu počítání.

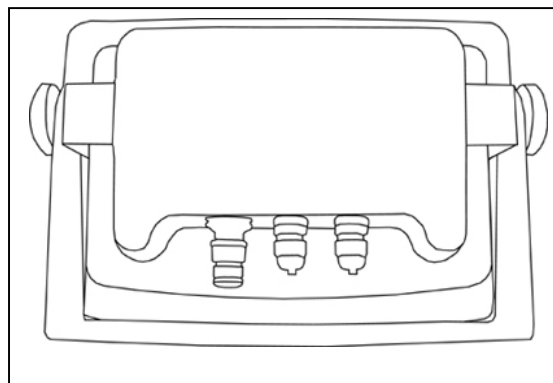

Nerezové provedení s krytím IP 67



Nerezové vodotěsné pouzdro IP67
Tárování v plném rozsahu 100 %
Automatická korekce nuly
Brutto- / Netto – přepínání
Kontrola stavu snímačů
Podsvícený LCD displej
Možnost ověřitelného provedení

EU-schválení třída **M** do 10.000 e

Klávesnice:

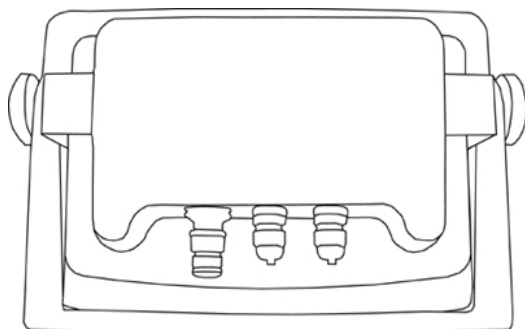

Popis zapojení viz. KPZ 52E-9-2

indikátor: KPZ 52E-9-2 **M**

- Robustní, odolný indikátor, s krytím IP 67.
- Prachu a vodě odolná klávesnice.
- 2 podsvícené LCD displeje (první analogový s 50ti dílkovou stupnicí, druhý digitální 6-timístný).
- Napájení adaptérem ze sítě 230 V nebo z vestavěného akumulátoru (za příplatek).
- Pracovní teplota od -10 do +40 °C.

Funkce:

- Automatická a ruční korekce nuly, přepínání Brutto/Netto.
- Lze tárovat do 100 % rozsahu, a to i několikanásobně.
- Přepínání jednotek, kilogram (kg), gram (g), libra (lb), a unce (Hz)
- Výstup dat a zadávání dat prostřednictvím obousměrného sériového rozhraní (za příplatek)
- Volba funkcí pomocí připojeného PC, různé výstupní formáty.
- Automatické vypínání po 0-9 ti minutách.
- Automatická kontrola vážícího článku.
- Vážení s porovnáváním mezi LOW – OK– HIGH, (t.j. dva volitelné body, jejichž dosažení je signalizováno).
- Měření nejvyšší hodnoty.
- Reléové výstupy.

Symbols - zobrazování pro: sledování nuly, Brutto, Netto, stabilitu váhy, nabíjení baterie, stav váhy, nízká hodnota vlastní váhy nebo mezní váhy, nízké hodnoty při počítání kusů.

Specifikace: Analog vstup a A/D převodník, vstupní citlivost 0.18m V/d i více.

Rozpětí vstupu: -2mV~+16mV.

Nastavení nuly: -1mV~+5mV.

Buzení snímačů: 5VDC Non-linearity: 0.01% plně zátěže.

Rozlišení A/D Převodníku 1,000,000 (Max.)

LED Indikace: Stav dobíjení akumulátoru.

Příslušenství:

- Akumulátor, tiskárna účtenek.

Duální počítač indikátor KPZ 58 -2



Technická specifikace:

Digitální simultánní systém počítačích vah se skládá z jedné vysoce citlivé váhy - referenční a druhé, vestavěné do paletového vozíku. Díky této kombinaci získá zákazník dvě váhy s vysokou přesností a citlivostí, zároveň však s vysokou kapacitou vážení.

Počítač referenční váha je vybavena plošinkou o rozměrech 210x290mm. Při pohledu z přední části je indikátor vybaven třemi displeji z tekutých krystalů. Pomocí numerické klávesnice lze ovládat následující funkce: sčítání hodnot, automatické nastavení nuly, sčítání počtu kusů, tára a jednotková hmotnost zadaná automaticky nebo přes klávesnici. Minimální hmotnost vzorku připočítání kusů je 1/5 hodnoty dílku.

Napájet lze systém z el.sítě nebo z vestavěné nabíjecí baterie.

Nabíječ baterií 220V, 50Hz je součástí dodávky. Vnitřní dělení: 30.000dílků.

Funkce: 3 LCD displeje, 6 míst, výška 14 mm, tára po celém vázicím rozsahu zadávána automaticky nebo manuálně, indikace záporných hodnot na displeji, automatická kalibrace, manuální a automatická funkce sčítání, kontrolní funkce pro počítání kusů, funkce kontrolního vážení, režim zpřesňování, automatický test všech funkcí, automatické nastavení nuly, zobrazení hodnot Brutto/Netto, přepínání mezi váhou 1 a váhou 2.

Volitelné příslušenství: RS 232C, sériový výstup, tiskárna



Technická specifikace: Simultánní digitální systém počítačích vah KPZ 2-08

Model	Váživost	Rozlišení	Dostupné pro typy vah:
208/15 kg	15.000 g	0,2 g	KPZ 71-*, 72, 73, 74, 600 kg až 2.500 kg
208/6 kg	6.000 g	0,1 g	KPZ 71-3, 72, 73, 74, 600 kg až 2.500 kg



KPZ 54-* indikátor,

v robustním ABS pouzdře, 8- Zoll barevný - Touchscreen LCD Displej s podsvícením, 4 ovládací klávesy u separátní klávesa ON/OFF, grafické interaktivní sériové rohraní, rychlé a jednoduché v použití, připojení k tiskárně (lístky nebo etikety) via USB nebo sériové rozhraní RS 232 možné.

Možní různé formáty výtisku z paměti, jiné možnosti výtisku dle přání, paměť 256/512 MB. Základní funkce: Nulování, tárování, semiautomatická tára, Brutto-/Netto přepínání, počítání kusů, sčítání, vážení, rozšířené vysoké rozlišení (10x). Denní zprávy a výrobní zprávy dle přání zákazníka, Export dat do PC Software.

Připojení: Sériové rozhraní RS232 nebo RS485, 2x USB

Napájení: Síťový zdroj 230 VAC

Povolení: EU ověřitelný třída III, CE, konformní

Další příslušenství (za příplatek):

Připojení na další váhu, příslušenství za příplatek

WLAN

Napájení: interní akumulátor



KPZ 51E-45K

IP 69 K

Indikátor z nerezů AISI 304 (velikost : 206x286x108 mm)s 6 PG9, **ochranná třída IP69K**, včetně držáku z nerezů (velikost včetně držáku 206x290x187 mm).. Příslušenství montáže: stolní verze, stativ / pouzdro.

Šest kláves, membránová klávesnice s tónem. Vestavěné hodiny se záložní baterií.

Zobrazení na jiném přístroji via sériové rozhraní možné. Dvě sériové rozhraní (RS 232 a RS 485) k připojení k : PC/PLC až 32 přístrojů (max 99 s linkovým zesilovačem) s ASCII protokoll nebo ModBus RTU. Vzdálený displej

Tiskárna. Příslušenství za příplatek: integrovaný výstup:Profibus DP, DeviceNet, CANopen, Profinet IO, Ethernet/ IP, Ethernet TCP/IP, Modbus/TCP.

Základní funkce :

5 spínacích bodů (4 k dispozici, při požívání analogového výstupu), konfigurovány jako normálně otevřený nebo normálně uzavřený. Obsluha zvolí aktivaci výstupu spínacích bodů pro Netto, Brutto hmotnost nebo pro pozitivní hmotnost nebo pro pozitivní a negativní hmotnost. Počítání kusů, Součet, Nastavení hodnoty hystereze pro každý spínací bod, 12 Výběrových skupin pro 5 spínacích bodů, U špičkové hodnoty zobrazení Peak

Funkce Brutto/ Netto pomocí klávesnice nebo externí kontakt, Manuální nastavení nuly, Automatické nastavení na nulu Automatická nula – tracking, Výtisk hmotnosti pomoci klávesnice nebo externí kontakt s datem a časem,

Funkce : Zadávání funguje jako: Netto/Brutto hmotnost, nastavení nuly, nejvyšší hodnota, výtisk nebo dálkové odečtení via zvolený, protokol. Výstupy fungují jako spínací body nebo lze přepínat pomocí protokolu. Indikátor podle OIML R61 (Automatic Gravimetric Filling Instruments) nach WELMEC Guide 8.8:2011 (MID). -EN45501-2014/31/UE-OIML R76:2006 Maximální počet cejchovaných kroků n = 10000, Minimální vstupní napětí per VSI 0.2 μ V, Rozsah vážení: Single rozsah, více rozsah (max 3) nebo Multi Interval (max 3), Kalibrace pomocí klávesnice chráněna těsněním na řepínačem nebo pomoci servisního hesla, Poloautomatická nula nebo tára, Vysoké rozlišení (1/10 e), Následující hodnoty lze vytisknout z vnějšího signálu: Netto /Brutto hmotnost; Tara; Pre-Tara; datum; čas ; ID Code (pokud je k dispozici alibi paměť),

Technické parametry :

POWER SUPPLY and CONSUMPTION (VDC)	12 - 24VDC +/-10% ; 6W
NO. OF LOAD CELLS IN PARALLEL and SUPPLY	max 8 (350 ohm) ; 5VDC/120mA
LINEARITY / ANALOG OUTPUT LINEARITY	< 0.01% F.S. ; /< 0.01% F.S.
THERMAL DRIFT / ANALOG OUTPUT THERMAL DRIFT	< 0.0005 % F.S. /°C ; < 0.003 % F.S./°C
A/D CONVERTER	24 bit (16.000.000 points) 4.8kHz
MAX DIVISIONS (with measurement range: +/-10mV = sens. 2mV/V)	+/- 999999
MEASUREMENT RANGE	+/- 39 mV
MAX SENSITIVITY OF USABLE LOAD CELLS	+/- 7 mV/V
MAX CONVERSIONS PER SECOND	300 conversions/second
DISPLAY RANGE	-999999;+999999
DECIMALS/DISPLAY INCREMENTS	0-4x1x2x5x10x20x50x100
DIGITAL FILTER / READINGS PER SECOND	0.003 – 7 sec / 5 - 300 Hz
LOGIC OUTPUTS (RELAYS)	N.5-max.115VAC, 150mA
LOGIC INPUTS	N.3-optoisolated 5-24 VDC PNP
SERIAL PORTS	RS 232, RS485
BAUD RATE	2400, 4800, 9600, 19200, 38400, 115200
HUMIDITY (non condensing)	85 %
STORAGE TEMPERATURE	- 30°C + 80°C
WORKING TEMPERATURE	- 20°C + 60°C
WORKING TEMPERATURE (CE-M APPROVED)	- 10°C + 40°C

KPZ 51E-41-1 (indikátor za příplatek)



Vlastnosti:

Software: Base

- Nastavení nuly
- Tára
- Ruční tára
- Brutto-/Netto přepínání
- Jednoduché počítání kusů
- Funkce sčítání
- Automatické nastavení nuly
- Automatická funkce nulového nastavení

Funkce (příplatek):

- Funkce tisku inkl. Datum a Čas
- Externí klávesa
- I/O vstupy jako Netto / Brutto, přepínání, nastavení nuly, ideální hodnota, výtisk
- I/O výstupy jako špičková hodnota
- Komunikační protokol přes seriové rozhraní
- 5 mezních hodnot (4 mezní hornoty pokud je k dispozici analogový výstup) Konfigurované jako otevřené nebo normální uzavřené. Mezní hodnoty mohou být nastaveny jako netto hmotnost, brutto hmotnost pro pozitivní nebo pozitivní a negativní hmotnost.
- Nastavení Hysterese-hodnoty pro každou špičkovou hodnotu

Příslušenství (příplatek):

- Držák na zeď
- Stativ
- Akumulátor
- Alibi paměť
- Analogový výstup
- I/O's, spínací body
- Tiskárna
- Sériové rozhraní RS232 a RS485
- Velký displej
- Profibus, Ethernet TCP/IP, Modbus, CANopen, DeviceNet.

Napájení :

- Napájecí síťový díl 110-240VAC, 3m délka kabelu

Technická data :

- LCD displej, podsvícený (6- ti místný 20mm vysoký, semialfanumerický)
- 16 symbolů
- Robustní ABS pouzdro IP67
- Provozní teplota: -10°C až 40°C
- Velikost. 122x226x164mm
- EU cejchuschopné třída III až 10.000e

... a mnoho více, oslovte nás !

KPZ 52E-12EX (indikátor za příplatek)



II 2G Ex ib [ib] IIC T6 Gb



II 2D Ex tb IIIC T85°C Db IP65



Vlastnosti:

Software: Base

- Nastavení nuly
- tárování
- ruční zadání táry
- automatické nastavení nuly
- provedení nuly

Funkce (za příplatek):

- Funkce tisku včetně datumu a času
- I/O vstupy jako Netto / Brutto přepínání, nastavení nuly, mezní hodnota, výtisk
- I/O výstupy jako referenční funkce
- Komunikační protokol přes seriové rozhraní
- Jednoduché počítání kusů
- Funkce součtu

Napájení :

- 230VAC, 3m délka kabelu

Příslušenství (za příplatek):

- Držák na zeď
- Stativ
- Akumulátor
- Alibi paměť
- Analogový výstup
- I/O's, Spínací body
- Tiskárna
- Seriové rozhraní RS232
- Velký indikátor

Technická data:

- LED displej, podvícený (6 místný 20mm vysoký, polo alfanumerický)
- 8 zobrazovacích symbolů
- Robustní nerezové pouzdro IP67
- Provozní teplota: -10°C až 40°C
- EU cejchuschopné třída přesnosti III až 10.000e

... a mnoho více, oslovte nás !

PC Software K-PZ SmartScale

Die Software K-PZ SmartScale je moderní vyvinutý software pro správu dat hmotnosti . Různými fázemi vývoje je podle potřeb vlastní výběru funke možná. Kromě toho je možné upravit software dle požadavků zákazníka.

Ta se může pochlubit mimořádně uživatelsky přívětivým plochou a obsluhou.

Tento software se používá ke správě údajů o vážící hmotnosti která je přenášena přes sériové rozhraní rozsahu a nebo se mohou zpět zjistit.

To šetří čas a přenosové chyby, které mohou nastat ručním zadáním dat.

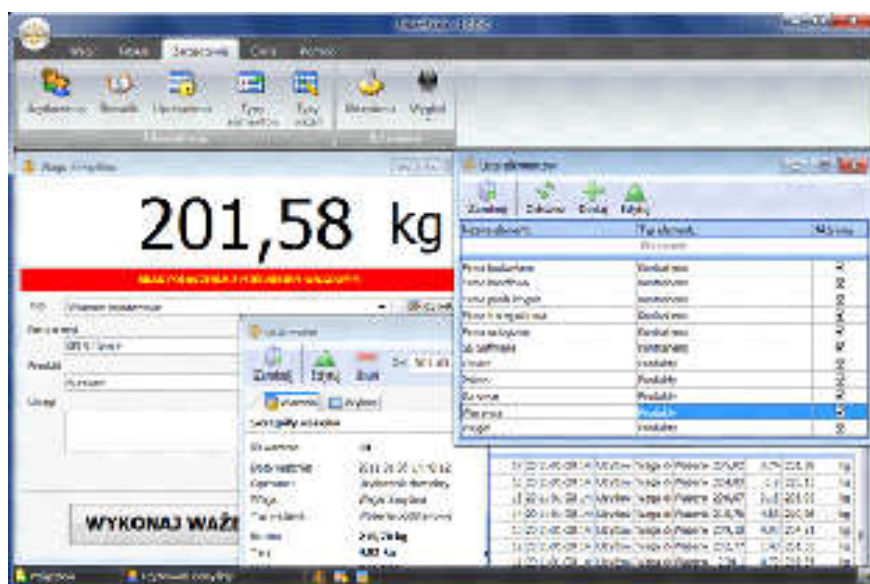

Pohled na hlavní okno

Podle závislosti na konfigurační volby částečně za příplatek možné:

Úprava od zákazníka konkrétních údajů

Správa kmenových dat

- Export jako TXT, CSV, RTF, JPG, XLS soubor
- Výstup tisku
- Etiketový výstup tisku
- Software je dodávána s USB flash aktivací.

Systémové požadavky:

Minimální požadavky:

- CP – Prozessor Intel Pentium 4, 512 MB RAM, místo 100 MB na pevném disku:
- Operační systém Windows 2000 (SP4), XP (SP2), Vista, Win7

PC Software K-PZ SmartScale	Cena Kč bez DPH	Obj. č.
Programm „KPZ Smartscale“ STANDARD (KPZvážící elektronika inkl. RS232 nutné)	X	5S0001000000
Programm „KPZ Smartscale“ PROFESSIONAL (KPZ vážící elektronika inkl. RS232 nutné)	X	5S0005000000
Programm „KPZ Smartscale“ PREMIUM (KPZ vážící elektronika inkl. RS232 nutné)	X	5S0010000000

KPZ PC Software

V závislosti na verzi programu pro SmartScale jsou tyto funkce k dispozici :

Funkce	Verze Programu		
	Standard	Professional	Premium
Podporuje jednu váhu	X		
Podporuje volitelný počet vah		X	X
Obsluha všech vah typu K-PZ Waagen	X	X	X
Přístup k vážicí databázi	X	X	X
Export vážících dat v TXT- a CSV soubor	X	X	X
Export vážících dat v Excel soubor (bez toho aniž by byla instalace Excelu požadovaná).		X	X
Grafické znázornění váhových dat ve formě grafu	X	X	X
Uložení vážících dat-grafu ve formě obrázku	X	X	X
Funkce vážících dat	X	X	X
Náhled důkazu navážení	X	X	X
Uložení důkazu navážení jako PDF-soubor	X	X	X
Zpracování dat spojených s vážením	X	X	X
Náhled z historie změn pro každý vážící postup			X
Přístup k generátorovi vážících zpráv		X	X
Generování vážících výsledků pro jakoukoliv informaci		X	X
Uložení navážených výsledků jako PDFsoubor		X	X
Uložení navážených výsledků jako RTF-, CSV-, JPEG-, Excel- soubor (je zapotřebí instalace Excelu v systému)		X	X
Uložení navážených výsledků jako Excel- soubor (bez toho aniž by byla instalace Excelu požadovaná)			X
Žádný uživatel správy (žádný přihlašovací panel)	X		
Uživatelé a správce uživatelské správy		X	X
Uživatel autorizace řízení			X
Vážení bez dalších uživatelsky definovaných dat	X	X	X
Vážení s další informacemi: smluvní partner, produkt, poznámky	X	X	X
Vážení s dalšími informacemi : 2 přídatné pro uživatele nutné : slova, 2 přídatné řádky textu		X	X
Výběr jakéhokoliv datového typu. Budování jakékoli datové struktury.			X
Vytvoření uživatelem definovaná slova k vážicímu datovému zadání			X
Síťová verze		X	X
Výtisk grafiky a text	X	X	X
Výtisk Loga a doklad o vážení (v grafickém provozu)	X	X	X
Tvorba pouze jedna licence záznamu	X		
Tvorba libovolného počtu licenčních záznamů		X	X
Virtuální váha (bude v plánu)		X	X
Provoz tiskárny štítků (bude v plánu)		X	X
Multi- jazyková verze	X	X	X

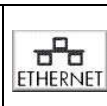

Tiskárny ke KPZ váhám



	Termální zabudovaná tiskárna Favorit 24
Rozměry	85 x 85,5 mm (B x H)
Vlastní hmotnost	150 g
Napájení	über Batterie der Waage
Interface	seriell RS232
Verze	Thermo-Direkt-Drucker, 203 dpi,
Papír	Papierbreite: 57 mm



Tiskárny ke KPZ váhám

Další tiskárny a příslušenství na vyžádání!

	Tiskárna etiket DR 2
Rozměry	93x173x190 mm (B x H x T)
Vlastní hmotnost	1,2 kg
Napájení	230 VAC / 20 V DC 2,5 A
Interface	seriell RS232, Parallel
Verze	Thermo-Direkt-Drucker, 203 dpi,
Papír	Etikettenbreite: max 61mm



	Tiskárna etiket DR 4
Rozměry	180 x 190,5 x 101,5 mm
Vlastní hmotnost	1,6 kg
Napájení	230 VAC / 24 V DC 2,0 A
Interface	RS232
Verze	7-Nadel-Drucker, alphanumerischer Ausdruck
Papír	80 x 69 bis 182 x 257 mm



	Jehličková (thermo) tiskárna Favorit
Rozměry	165 x 62 x 141 mm (B x H x T)
Vlastní hmotnost	350g
Napájení	230 V DC 5V / 3A
Interface	seriell RS232
Verze	4-Nadel-Drucker, alphanumerischer Ausdruck
Papír	165 x 62 x 141 mm (B x H x T)



	Jehličková tiskárna DR 3-1
Rozměry	160 x 139 x 248 mm (B x H x T)
Vlastní hmotnost	2,3 kg
Napájení	230 VAC / 20 V DC 2,5 A
Interface	seriell RS232, Parallel
Verze	9-Nadel-Drucker, alphanumerischer Ausdruck
Papír	Papierbreite: 76 , 69,5 oder 57,5 mm max. 40 Zeichen pro Spalte



	Rollendrucker DR 7
Rozměry	110 x 125 x 70 mm (B x H x T)
Vlastní hmotnost	600 g
Napájení	230 VAC / 9 V DC 3,2 A
Interface	RS232, USB
Verze	Thermo-Direkt
Papír	Papierbreite: 58mm, 20m, Ø40mm
Arbeitsbedingungen	0-50 °C, 20-70 % Luftfeuchtigkeit n. U.



	Etikettendrucker DR 6
Rozměry	ca. 109 x 171 x 209 mm (B x H x T)
Vlastní hmotnost	ca. 1,2 kg
Napájení	100-240 VAC / 24 VDC 2,1 A
Interface	seriell RS232, Parallel
Verze	Thermo-Direkt-Drucker, 203 dpi,
Papír	Etikettenbreite: 15-60mm



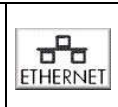

**KPZ 1S, 1B / 2S, 2B, 2D, 206S / s tiskárnou DR 7 /
 Indikátor KPZ 5218, 52E7**

Formáty tisku :



KPZ 5218



DR 7

23/08/2016, 16:42:45

TICKET NO. 0001
 G 2.0kg
 T 0.0kg
 N 2.0kg

23/08/2016, 16:43:01

TICKET NO. 0002
 G 5.6kg
 T 0.0kg
 N 5.6kg

23/08/2016, 16:43:13

TOTAL NUMBER
 OF TICKETS 0002
 TOTAL
 NET 7.6kg

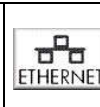

KPZ 719SJDR / s tiskárnou Favorit 24 / Indikátor KPZ 52 19

Formáty tisku :



TICKET NO.0001

GS 124.5 kg

TR 20.0 kg

NT 104.5 kg

TICKET NO.0002

GS 124.0 kg

TR 20.0 kg

NT 104.0 kg

TOTAL NUMBER

OF TICKETS 0002

TOTAL WEIGHT

248.5 kg

Formáty tisku / Indikátor KPZ 51(E) – 7 / Indikátor KPZ 51(E) - 8

Příklady jsou standardní formáty ke KPZ tiskárnám. Různé formáty jsou na přání zákazníka možné vytvořit.

Příklad tisku Jednoduchý formát 3	
S/N	WT/kg
-----	-----
0001	100,0
0002	200,0
0003	300,0
-----	-----
0003	600,0

Příklad tisku Kompletní formát 4	
TICKET NO.0001	
G	100,0g
T	0,0g
N	100,0g
TICKET NO.0002	
G	200,0g
T	0,0g
N	200,0g
TICKET NO.0003	
G	300,0g
T	0,0g
N	300,0g
TOTAL NUMBER OF TICKETS	0003
TOTAL NET	600,0g

G = Brutto-váha
T = Tára
N = Netto-váha

Příklad tisku Stabilní formát 5	
S/N	WT/kg
-----	-----
0001	100,0
0002	200,0
0003	300,0
-----	-----
0003	600,0

Formáty tisku / Indikátor KPZ 56-1/ KPZ 56-2 / Váha KPZ 2-04-3

Příklady jsou standardní formáty. Další formáty jsou na přání zákazníka možné.

Příklad - formát 1:

20.000 kg
7.975 kg
12.125 kg
13.380 kg

Příklad - formát 2:

Ticket NO.	1
Q'TY	40 PCS
APW	100 g
G/B	5.000 kg
T	1.000 kg
N	4.000 kg

Ticket NO.	2
Q'TY	290 PCS
APW	100 g
G/B	30.000 kg
T	1.000 kg
N	29.000 kg

TOTAL TICKETS:	2
TOTAL Q'TY:	330 PCS

Příklad - formát 3:

Date:	03-03-00
Time:	09:04:43
ID#:	123456789012345
Part#:	543210987654321
Ticket NO.	1
Q'TY	40 PCS
APW	100 g
G/B	5.000 kg
T	1.000 kg
N	4.000 kg

Date:	03-03-00
Time:	09:04:43
ID#:	123456789012345
Part#:	543210987654321
Ticket NO.	2
Q'TY	290 PCS
APW	100 g
G/B	30.000 kg
T	1.000 kg
N	29.000 kg

TOTAL TICKETS:	2
TOTAL Q'TY:	330 PCS

Příklad - formát 4:

S/N	WT/kg	PCS
1.	20.000	3333
2.	20.000	3333
3.	8.000	1333
3/	TOTAL Q'TY:	7999 PCS

Příklad - formát 5:

Date:	03-03-00	
Time:	09:04:43	
ID#:	123456789012345	
Part#:	543210987654321	
S/N	WT/kg	PCS
1.	20.000	3333
2.	20.000	3333
3.	8.000	1333
3/	TOTAL Q'TY:	7999 PCS

Formáty tisku

Indikátor KPZ 56E-1 / KPZ 56E-2

Váha KPZ 2-04E-3

inkl. PT und Addition

Indikátor KPZ 52E-9-2

Příklad - formát 1:

standartní formát

NO.	1
G	276.7 kg
T	104.5 kg
PT	22.2 kg
N	150.0 kg
U/W	12 kg
PCS	13 pcs

NO.	2
G	176.7 kg
T	104.5 kg
PT	22.2 kg
N	50.0 kg
U/W	12 kg
PCS	4 pcs

=====	
T/N	2
T/W	200.0 kg
T/A	17 pcs

DATE:	03/03/2000
TIME:	09:04:43
TICKET NO.	01
NET:	+ 4.500 kg
GROSS:	+ 6.000 kg
TARE:	+ 1.000 kg
PRETARE:	+ 0.500 kg

DATE:	03/03/2000
TIME:	09:04:55
TICKET NO.	02
NET:	+ 5.500 kg
GROSS:	+ 6.000 kg
TARE:	+ 0.000 kg
PRETARE:	+ 0.500 kg

DATE:	03/03/2000
TIME:	09:05:35
TOTAL NO.	02
TOTAL NET:	+ 5.500 kg

PT = Pretare/Handtara / Ruční tára

U/W = Stückgewicht (Unit Weight)/Váha kusu

PCS = Stückzahl / Počet kusů

T/N = Gesamt Wägungen / celkové vážení

T/W= Gesamt Netto-Gewicht / celková netto váha

T/A= Gesamtstückzahl / celkový počet kusů

KPZ - Waagen
Kvalitní německá konstrukce
Průmyslové provedení



200212 00 BR Cz KČ bez DPH



KPZ 2-11-3 **M**



KPZ 2-02-4 **M**



KPZ 2-03-10 **M** IP 65



KPZ 2-04-7 **M**
Počítací váha



KPZ 2E-06S **M** **Ex**



KPZ 2114



KPZ 2082 Systém počítacích vah



Klasse III

KPZ 1 **M** **Ex**
Paletová váha



KPZ 1 B **M**



KPZ 2B **M**

Klasse III



KPZ 2 **M** **Ex**
Plošinová váha
Klasse III



KPZ 2ECO Plošinová váha **M**



Průjezdová váha **M**



KPZ 2D **M** **Ex**



KPZ 71+ **M** **Ex**
Paletový vůz s váhou



Váha pro prádelny

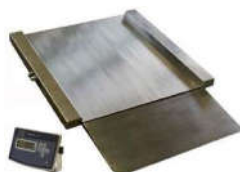

KPZ váha materiál Nerez 1.4301, extrémně solidní a stabilní konstrukce



KPZ 72 **M** **Ex**
Vážicí sada



KPZ 73B



KPZ 73SDJ



KPZ 73 **M**



KPZ 74 **M**
Paletový vůzík
s váhou



Vysokozdvizné vozíky



KPZ 39
Váha pro hydraulické
vysokozdvizné zařízení



Jeřábové váhy **M**



Váha na Coil



Váha na Zvířata **M**



Vážicí systém
pro silo



KPZ PC Software

Potřebujete jinou váhu, zvláštní produkty jsou naše specialita !



Mobile KPZ scales



KPZ 71-7 **M**
 Many Option possible



Option KPZ 71-7



KPZ 71-8 **M**
 2.200kg / 200g



KPZ 71-9
 2.200kg / 500g

KPZ 72 **M**



KPZ 72, 2400mm, 3200kg



KPZ 73 **M**



KPZ 73 SDJ **M**



KPZ 73 B **M**



KPZ 74 **M**



Weighing forks Forklift truck scale



KPZ 39
 Electronic – Hydraulic version



Touch sreen Indicator 7-Zoll



Scale for Coil's



V provedení NEREZ: DIN 1.4301 / 1.4541 / 1.4404

Nerezové váhy a indikátory, IP 67/68/69K



Plošinová nerezová váha, Typ: KPZ 2N, IP 67/68/69 K

V provedení NEREZ: DIN 1.4301 / 1.4541 / 1.4404

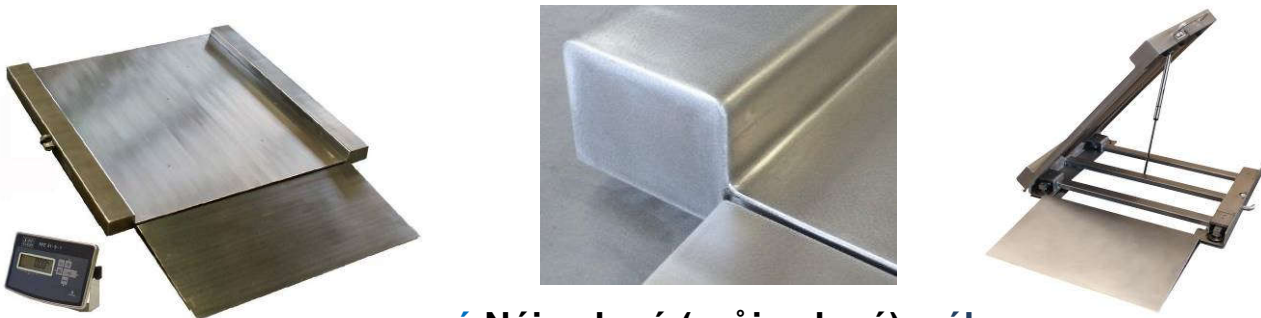

nerezová Nájezdová (průjezdová) váha

Hladký povrch zhotovený ohýbáním bez nerovností a svárů IP 67/68/69K

V provedení NEREZ: DIN 1.4301 / 1.4541 / 1.4404



**Paletový vozík s váhou: KPZ 71-7N
NEREZ - Material 1.4301, IP 67/68/69K**

**KPZ 1N / Paletová váha, IP 67/68/69K
NEREZ - Material 1.4301**



nerezová Můstková váha KPZ 2E-06, NEREZ DIN 1.430, IP 67/68, IP 69K



KPZ - Váhy, s. r. o.

Libošovice 76,
CZ 507 44 Libošovice

Tel.: (+420) 493 571 111 – 113

email: kpz@kpz-vahy.cz
<http://www.kpz-vahy.cz>

www.kpzvahy-eshop.cz

• www.kpzvahy-eshop.cz •