

## KPZ 2AA + 2AN / Váha na zvířata **M**

**KPZ 2AA: Extrémně lehká hliníková konstrukce**

**KPZ 2AN: Extrémně odolná konstrukce z nerezové oceli**

**Lepší kvalita: My používáme pouze schválené EU komponenty**



Standard- Indicator KPZ 52E-91



Solidní a stabilní plošinová váha série KPZ 2AA+2AN. **Německá konstrukce a vlastní EU výroba zaručují vysoce kvalitní váhu.** Provedení podlahové váhy pro průmyslové vážení. K použití pro cejchuschopné a necejchuschopné použití. Vysoká přesnost.

### Hliníková konstrukce

Typ	Váživost	Dílek	Rozměry v mm	Možnost úř. ověření	indikátor	Obj. č.
KPZ 2AA	300 kg	100 g	1420x 470x850	NE	KPZ 52E91	2AA004140300
KPZ 2AAE	300 kg	100 g	1420x 470x850	Ano 	KPZ 52E91	2AA00414030E
KPZ 2AA	300 kg	100 g	1510x 560x850	NE	KPZ 52E91	2AA000000300
KPZ 2AAE	300 kg	100 g	1510x 560x850	Ano 	KPZ 52E91	2AA00000030E

### Konstrukce z nerezové oceli

yp	Váživost	Dílek	Rozměry v mm	Možnost úř. ověření	indikátor	Obj. č.
KPZ 2AN	300 kg	100 g	1510x 560x850	NE	KPZ 52E91	2AN000000300
KPZ 2ANE	300 kg	100 g	1510x 560x850	Ano 	KPZ 52E91	2AN00000030E

KPZ 2AA+2AN, Váha na zvířata, váha rozměr plošiny 560 x 1510 mm kompletně celá z hliníku. Výška ohrazení 850 mm, s dvířkami vpředu a vzadu, kolečka pro snadný transport. **Vážicí snímače:** vysoce kvalitní, státně ověřitelné, DMS měrné články, typ KPZ 502E-3, IP68, OIML C3.. **Indikátor:** KPZ 52E91. **Schválení:** CE- konformní, pro cejchuschopné použití. **Váživost:** 0 kg, až 300 kg, dílek: 100g.

..... jiné velikosti, kapacity a provedení na poptání

**Potřebujete jinou váhu, zvláštní produkty jsou naše specialita !**

**Solidní Váha na zvířata pro robustní použití v zemědělství**

**Německá konstrukce a vlastní EU výroba zaručují vysoce kvalitní váhu.**

**Lepší kvalita: My používáme pouze schválené EU komponenty**



## Nerezové pouzdro s krytím IP 67



### Nerezové vodotěsné pouzdro IP67

Tárování v plném rozsahu 100 %

Automatická korekce nuly

Brutto- / Netto – přepínání

Kontrola stavu snímačů

Zjednodušené počítání kusů

Podsvícený LCD displej

Možnost ověřitelného provedení

EU-schválení třída **M** do 10.000 e

### Popis: KPZ 52E-9-1 **M**

- Robustní, odolný indikátor, s krytím IP 67.
- Nerezové provedení.
- Fóliová klávesnice, která se snadno ovládá.
- Veliké klávesy.
- 6-tímístný 25 mm vysoký podsvícený LCD displej.
- Napájení adaptérem ze sítě 230 V nebo z vestavitelného akumulátoru (za příplatek).
- Pracovní teplota od -10 do +40 °C.

#### Funkce:

- Automatická a ruční korekce nuly, Brutto-/Netto-přepínání, lze tárovat do 100 % rozsahu, a to i několikanásobně.
- Přepínání jednotek.
- Počítání kusů prostřednictvím referenčních vzorků volitelných mezi: 10, 20, 50, 100 a 200 kusy.
- Výstup dat a zadávání dat prostřednictvím obousměrného sériového rozhraní (za příplatek)
- Volba funkcí pomocí připojeného PC, různé výstupní formáty.
- Automatické vypínání po 0-9 ti minutách, automatická kontrola vážícího článku.
- Vážení s porovnáváním mezi LOW – OK– HIGH, (t.j. dva volitelné body, jejichž dosažení je signalizováno).
- Měření nejvyšší hodnoty.

**Symboly-Zobrazování pro:** sledování nuly, Brutto, Netto, stabilitu váhy, nabití baterie, stav váhy, nízká hodnota vlastní váhy nebo mezní váhy, nízké hodnoty při počítání kusů.

**LED Indikace:** Stav dobíjení akumulátoru.

#### Příslušenství:

- Obousměrné rozhraní RS 232
- Akumulátor
- Tiskárna účtenek

### Zadní pohled - rozměry:

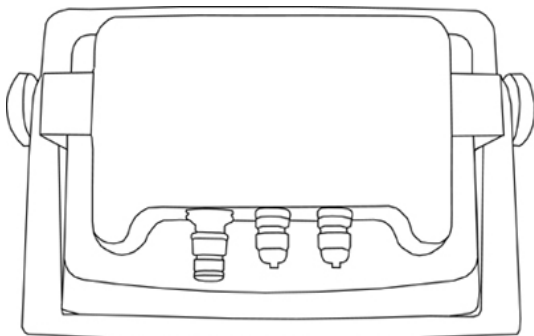

### Funkce kláves:

Klávesa	Popis funkce
<b>ON</b> →0←	<b>Zapínání.</b> <b>Nastavení nuly.</b> Nulování v rozsahu ±2% váživosti.
<b>OFF</b>	<b>Vypínání váhy.</b>
	<b>Tárování.</b> Rozsah táry je 100 % kapacity váhy. Lze tárovat také násobně, bez potřeby projít nulovým bodem, i snižování táry při odebrání. Tárování zdánlivě snižuje hodnotu váživosti. Lze použít také zápornou táru pro záporné hodnoty. <b>Mazání táry:</b> uvolněním plošinky a stiskem klávesy tárování.
<b>NET</b> <b>GROSS</b>	<b>Brutto/Netto-Přepínání:</b> Tato klávesa přepíná zobrazení hrubé a čisté váhy při použití táry.
<b>UNITS</b>	<b>Přepínání použitých jednotek:</b> Přepíná mezi jednotkami hmotnosti a kusy – v režimu počítání.

Aby byly dodrženy parametry IP 67, musí se pro připojení kabelu RS-232 a kabelu váhy použít kabely průměru 3 až 5,5 mm

Změna technických údajů je vyhrazena.

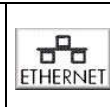

## KPZ 2 A / Váha na zvířata

... oslovte nás, rádi Vám poradíme i při speciálním požadavku



**specifikace dle přání zákazníka**



**KPZ 2 ECO**

**KPZ 2-11-4**

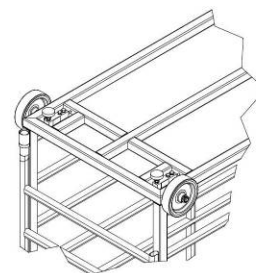
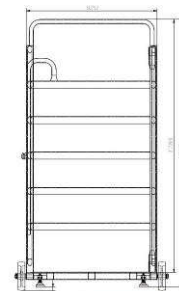

**KPZ 2A, Váha na zvířata, váha rozměr plošiny 2200 x 900 x 1785 mm, velmi stabilní a robustní svařovaná ocelová plošina ( rozměry: ca. 2200 x 920 mm), kompletně se stabilní ohradou (rozměry: ca. 920 x 1785 mm), kompletně ŽÁRUVZDORNĚ POZINKOVANÁ .**



**KPZ 2 AA / hliníková konstrukce, Váha na zvířata, váha rozměr plošiny 560 x 1510 mm extrémně velmi stabilní a robustní hliníková váha plošina kompletně se stabilním ohrazením Výška ohrazení 850 mm, s dvířkami vpředu a vzadu, kolečka pro snadný transport.**



**KPZ 2A V KPZ 2AV, 300kg 100g**



**WEIGHING SYSTEM FOR SILO**

**Special models are our speciality!**

**German design and own EU production guarantees high quality.**





**.....oslovte nás prosím při speciálních požadavcích !**

**Solidní Váha na zvířata pro robustní použití v zemědělství**  
**Německá konstrukce a vlastní EU výroba zaručují vysoce kvalitní váhu.**  
**Lepší kvalita: My používáme pouze schválené EU komponenty**



**Potřebujete jinou váhu, zvláštní produkty jsou naše specialita !**

KPZ - Váhy, s.r.o. • Libošovice 76, • CZ 507 44 Libošovice • Tel.: (+420) 493 571 111 • e-mail: [kpz@kpz-vahy.cz](mailto:kpz@kpz-vahy.cz) •

KPZ-Waagen : 30 let | KVALITNÍ, ROBUSTNÍ a VÝHODNÉ !! • [www.kpzvahy.cz](http://www.kpzvahy.cz) •

Chyby v cenách a technické změny vyhrazeny / Ceny jsou uvedeny bez dopravného bez DPH / Záruka: 24 měsíců na dokonalé vlastnosti materiálu a provedení, řádné a normální použití podmínkou. Výjimkou jsou akumulátory a nabíječky

## KPZ 2A / Váha na zvířata / kompletně ŽÁRUVZDORNĚ POZINKOVANÁ

### Solidní Váha na zvířata pro robustní použití v zemědělství

#### Lepší kvalita: My používáme pouze schválené EU komponenty



Standard- Indicator  
KPZ 52E-91, IP 67

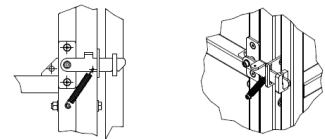

uzavírání váhy

**KPZ 2A, 220x92x160cm,  
1500kg Div. 500g**

Solidní a stabilní plošinová váha série KPZ 2A. **Německá konstrukce a vlastní EU výroba zaručují vysoce kvalitní váhu.** Provedení podlahové váhy pro průmyslové vážení. K použití pro cejchuschopné a necejchuschopné použití. Vysoká přesnost. Bezúdržbová ocelová konstrukce s dlouhou životností. **Konstrukce:** Robustní, bezúdržbová, svařovaná ocelová konstrukce, vážící plošina – slzičkový plech, stavební výška 100 mm, odolná, kompletně **ŽÁRUVZDORNĚ POZINKOVANÁ** .. **Tenzometry:** Robustní, cejchuschopné, pozinkované tenzometry, IP 68, OIML C3, s vysokou pojistkou proti přetížení. **Postavení:** Kuličková nožička, výškově nastavitelná, k postavení na zem, libela k vyrovnaní vážící plošiny. **Schválení:** EU-cejchuschopné třída přesnosti III **Napájení :** 230 Volt síťová napájení přes externí nabíječku nebo provoz na akumulátor (příslušenství za příplatek–akumulátor).

Type	Váživost	Dílek	indikátor	Možnost úř. ověření	Rozměry v mm	Obj. č.
KPZ 2VAA	150/300 kg	50/100 g	KPZ 52-18	No	580x1010x1000	2VAA06100300
KPZ 2VAA	300 kg	100 g	KPZ 52E91/IP67	Yes (III) M	580x1010x1000	2VAA0610030E
KPZ 2VAA	150/300 kg	50/100 g	KPZ 52-18	No	910x1010x1000	2VAA09100300
KPZ 2VAA	300 kg	100 g	KPZ 52E91/IP67	Yes (III) M	910x1010x1000	2VAA0910030E
KPZ 2VAA	150/300 kg	50/100 g	KPZ 52-18	No	740x1260x1000	2VAA07120300
KPZ 2VAA	300 kg	100 g	KPZ 52E91/IP67	Yes (III) M	740x1260x1000	2VAA0712030E
KPZ 2VAA	150/300 kg	50/100 g	KPZ 52-18	No	1160x1260x1000	2VAA10120300
KPZ 2VAA	300 kg	100 g	KPZ 52E91/IP67	Yes (III) M	1160x1260x1000	2VAA1012030E
KPZ 2VAA	150/300 kg	50/100 g	KPZ 52-18	No	510x1510x1000	2VAA05150300
KPZ 2VAA	300 kg	100 g	KPZ 52E91/IP67	Yes (III) M	510x1510x1000	2VAA0515030E
KPZ 2VAA	150/300 kg	50/100 g	KPZ 52-18	No	670x1510x1000	2VAA06150300
KPZ 2VAA	300 kg	100 g	KPZ 52E91/IP67	Yes (III) M	670x1510x1000	2VAA0615030E
KPZ 2VAA	150/300 kg	50/100 g	KPZ 52-18	No	660x1810x1000	2VAA07180300
KPZ 2VAA	300 kg	100 g	KPZ 52E91/IP67	Yes (III) M	660x1810x1000	2VAA0718030E
KPZ 2A	1500 kg	500 g	KPZ 52E91/IP67	No	2200x920x1600	2A0009221500
KPZ 2AE	1500 kg	500 g	KPZ 52E91/IP67	YES (III) M	2200x920x1600	2A000922150E
KPZ 2A	1500 kg	500 g	KPZ 52E91/IP67	No	2500x920x1600	2A0009221500
KPZ 2AE	1500 kg	500 g	KPZ 52E91/IP67	YES (III) M	2500x920x1600	2A000922150E

**Příslušenství za příplatek :** KPZ 2VAA, kolečka pro snadný transport, držák

**.....oslovte nás prosím při speciálních požadavcích !**

**Německá konstrukce a vlastní EU výroba zaručují vysoce kvalitní váhu.**

**Lepší kvalita: My používáme pouze schválené EU komponenty**



• [www.kpzvahy-eshop.cz](http://www.kpzvahy-eshop.cz) •

KPZ - Váhy, s.r.o. • Libošovice 76, • CZ 507 44 Libošovice • Tel.: (+420) 493 571 111 • e-mail: [kpz@kpz-vahy.cz](mailto:kpz@kpz-vahy.cz) •

**KPZ-Waagen : 30 let | KVALITNÍ, ROBUSTNÍ a VÝHODNÉ !! • [www.kpzvahy.cz](http://www.kpzvahy.cz) •**

Chyby v cenách a technické změny vyhrazeny / Ceny jsou uvedeny bez dopravného bez DPH / Záruka: 24 měsíců na dokonalé vlastnosti materiálu a provedení, řádné a normální použití podmínkou. Výjimkou jsou akumulátory a nabíječky

## KPZ 2AV / Váha na zvířata **M**

**Solidní váha na zvířata pro náročné použití v zemědělství**

**Lepší kvalita: My používáme pouze schválené EU komponenty**



Standard- Indicator KPZ 52E-91

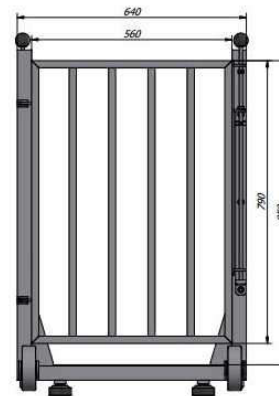
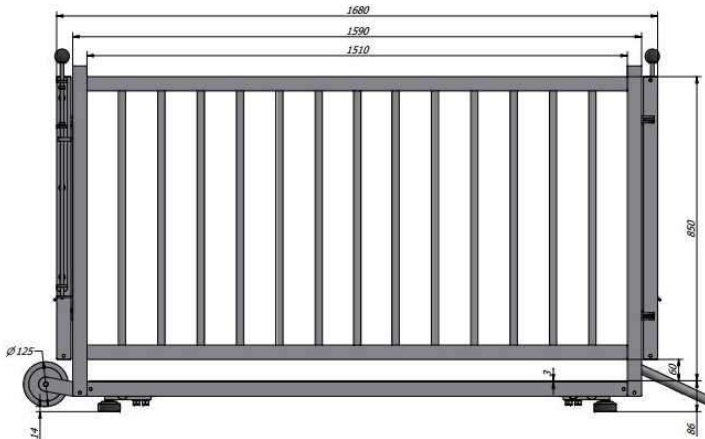
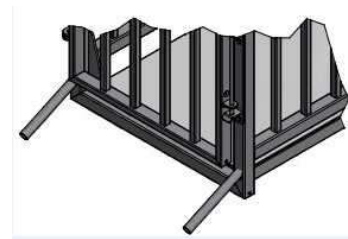

### KPZ 2AV, 1510x560x850, 300 kg, Teilung 100g / kompletně ŽÁRUVZDORNĚ POZINKOVANÁ

Solidní a stabilní plošinová váha série KPZ 2A. **Německá konstrukce a vlastní EU výroba zaručují vysoce kvalitní váhu.** Provedení podlahové váhy pro průmyslové vážení. K použití pro cejchuschopné a necejchuschopné použití..

Typ	Váživost	Dílek	Rozměry v mm	Možnost úř. ověření	Indikátor	Obj. č.
KPZ 2AV	300 kg	100 g	1510x 560x850	Nein	KPZ 52E91	2A0005150300
KPZ 2AVE	300 kg	100 g	1510x 560x850	JA	KPZ 52E91	2A000515030E

KPZ 2AV, Váha na zvířata, váha rozměr plošiny 650 x 1500 mm, velmi stabilní a robustní svařovaná ocelová konstrukce, **ŽÁRUVZDORNĚ POZINKOVANÁ**. Vroubkovaná, protiskuzová hliníková plošina. Výška ohrazení 950 mm, provedení vodotěsné desky, s dvířkami vpředu a vzadu, kolečka pro snadný transport.

**Tenzometry:** Robustní, cejchuschopné, pozinkované tenzometry, IP 68, OIML C3, s vysokou pojistkou proti přetížení.

**Postavení:** Kuličková nožička, výškově nastavitelná, k postavení na zem, libela k vyrovnaní vážící plošiny.

**Schválení:** EU-cejchuschopné třída přesnosti III **Napájení :** 230 Volt síťová napájení přes externí nabíječku nebo provoz na akumulátor ( příslušenství za příplatek – akumulátor ). **Další možnost vzhledu na stránce 121.**

**.....oslovte nás prosím při speciálních požadavcích !**

**Solidní Váha na zvířata pro robustní použití v zemědělství**  
**Německá konstrukce a vlastní EU výroba zaručují vysoce kvalitní váhu.**



• [www.kpzvahy-eshop.cz](http://www.kpzvahy-eshop.cz) •

KPZ - Váhy, s.r.o. • Libošovice 76, • CZ 507 44 Libošovice • Tel.: (+420) 493 571 111 • e-mail: [kpz@kpz-vahy.cz](mailto:kpz@kpz-vahy.cz) •

KPZ-Waagen : 30 let | KVALITNÍ, ROBUSTNÍ a VÝHODNÉ !! • [www.kpzvahy.cz](http://www.kpzvahy.cz) •

Chyby v cenách a technické změny vyhrazeny / Ceny jsou uvedeny bez dopravného bez DPH / Záruka: 24 měsíců na dokonalé vlastnosti materiálu a provedení, řádné a normální použití podmínkou. Výjimkou jsou akumulátory a nabíječky

## KPZ 2AA + 2AN / Váha na zvířata **M**

**KPZ 2AA: Extrémně lehká hliníková konstrukce**

**KPZ 2AN: Extrémně odolná konstrukce z nerezové oceli**

**Lepší kvalita: My používáme pouze schválené EU komponenty**





Standard- Indicator KPZ 52E-91



Solidní a stabilní plošinová váha série KPZ 2AA+2AN. **Německá konstrukce a vlastní EU výroba zaručují vysoce kvalitní váhu.** Provedení podlahové váhy pro průmyslové vážení. K použití pro cejchuschopné a necejchuschopné použití. Vysoká přesnost.

### Hliníková konstrukce

Typ	Váživost	Dílek	Rozměry v mm	Možnost úř. ověření	indikátor	Obj. č.
KPZ 2AA	300 kg	100 g	1420x 470x850	NE	KPZ 52E91	2AA004140300
KPZ 2AAE	300 kg	100 g	1420x 470x850	Ano  <b>M</b>	KPZ 52E91	2AA00414030E
KPZ 2AA	300 kg	100 g	1510x 560x850	NE	KPZ 52E91	2AA000000300
KPZ 2AAE	300 kg	100 g	1510x 560x850	Ano  <b>M</b>	KPZ 52E91	2AA00000030E

### Konstrukce z nerezové oceli

yp	Váživost	Dílek	Rozměry v mm	Možnost úř. ověření	indikátor	Obj. č.
KPZ 2AN	300 kg	100 g	1510x 560x850	NE	KPZ 52E91	2AN000000300
KPZ 2ANE	300 kg	100 g	1510x 560x850	Ano  <b>M</b>	KPZ 52E91	2AN00000030E

KPZ 2AA+2AN, Váha na zvířata, váha rozměr plošiny 560 x 1510 mm kompletně celá z hliníku. Výška ohrazení 850 mm, s dvířkami vpředu a vzadu, kolečka pro snadný transport. **Vážicí snímače:** vysoce kvalitní, státně ověřitelné, DMS měrné články, typ KPZ 502E-3, IP68, OIML C3.. **Indikátor:** KPZ 52E91. **Schválení:** CE- konformní, pro cejchuschopné použití. **Váživost:** 0 kg, až 300 kg, dílek: 100g. **Další možnost vzhledu na stránce 121.**

..... jiné velikosti, kapacity a provedení na poptání

**Potřebujete jinou váhu, zvláštní produkty jsou naše specialita !**

**Solidní Váha na zvířata pro robustní použití v zemědělství**

**Německá konstrukce a vlastní EU výroba zaručují vysoce kvalitní váhu.**

**Lepší kvalita: My používáme pouze schválené EU komponenty**



• [www.kpzvahy-eshop.cz](http://www.kpzvahy-eshop.cz) •

KPZ - Váhy, s.r.o. • Libošovice 76, • CZ 507 44 Libošovice • Tel.: (+420) 493 571 111 • e-mail: [kpz@kpz-vahy.cz](mailto:kpz@kpz-vahy.cz) •

**KPZ-Waagen : 30 let | KVALITNÍ, ROBUSTNÍ a VÝHODNÉ !! • [www.kpzvahy.cz](http://www.kpzvahy.cz) •**

Chyby v cenách a technické změny vyhrazeny / Ceny jsou uvedeny bez dopravného bez DPH / Záruka: 24 měsíců na dokonalé vlastnosti materiálu a provedení, řádné a normální použití podmínkou. Výjimkou jsou akumulátory a nabíječky

## Nerezové pouzdro s krytím IP 67



**Nerezové vodotěsné pouzdro IP67**  
**Tárování v plném rozsahu 100 %**  
**Automatická korekce nuly**  
**Brutto- / Netto – přepínání**  
**Kontrola stavu snímačů**  
**Zjednodušené počítání kusů**  
**Podsvícený LCD displej**  
**Možnost ověřitelného provedení**  
 EU-schválení třída **M** do 10.000 e

## Popis: KPZ 52E-9-1 **M**

- Robustní, odolný indikátor, s krytím IP 67.
- Nerezové provedení.
- Fóliová klávesnice, která se snadno ovládá.
- Veliké klávesy.
- 6-tímístný 25 mm vysoký podsvícený LCD displej.
- Napájení adaptérem ze sítě 230 V nebo z vestavitelného akumulátoru (za příplatek).
- Pracovní teplota od -10 do +40 °C.

### Funkce:

- Automatická a ruční korekce nuly, Brutto-/Netto-přepínání, lze tárovat do 100 % rozsahu, a to i několikanásobně.
- Přepínání jednotek.
- Počítání kusů prostřednictvím referenčních vzorků volitelných mezi: 10, 20, 50, 100 a 200 kusy.
- Výstup dat a zadávání dat prostřednictvím obousměrného sériového rozhraní (za příplatek)
- Volba funkcí pomocí připojeného PC, různé výstupní formáty.
- Automatické vypínání po 0-9 ti minutách, automatická kontrola vážícího článku.
- Vážení s porovnáváním mezi LOW – OK– HIGH,
- (t.j. dva volitelné body, jejichž dosažení je signalizováno). Měření nejvyšší hodnoty.

**Symbole-Zobrazování pro:** sledování nuly, Brutto, Netto, stabilitu váhy, nabití baterie, stav váhy, nízká hodnota vlastní váhy nebo mezní váhy, nízké hodnoty při počítání kusů.

**LED Indikace:** Stav dobíjení akumulátoru.



### Příslušenství:

- Obousměrné rozhraní RS 232
- Akumulátor
- Tiskárna účtenek

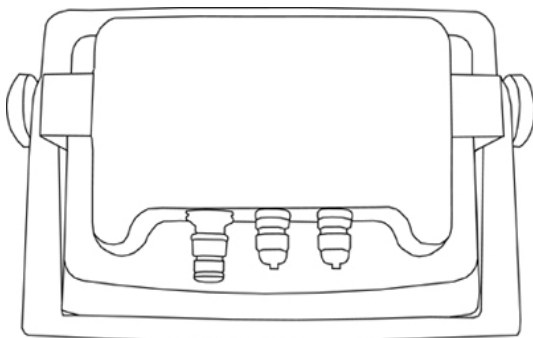
## Zadní pohled - rozměry:



## Funkce kláves:

Klávesa	Popis funkce
<b>ON</b> 	<b>Zapínání.</b> <b>Nastavení nuly.</b> Nulování v rozsahu $\pm 2\%$ váživosti.
<b>OFF</b>	<b>Vypínání váhy.</b>
	<b>Tárování.</b> Rozsah táry je 100 % kapacity váhy. Lze tárovat také násobně, bez potřeby projít nulovým bodem, i snižování táry při odebírání. Tárování zdánlivě snižuje hodnotu váživosti. Lze použít také zápornou táru pro záporné hodnoty. <b>Mazání táry:</b> uvolněním plošinky a stiskem klávesy tárování.
<b>NET</b> <b>GROSS</b>	<b>Brutto/Netto-Přepínání:</b> Tato klávesa přepíná zobrazení hrubé a čisté váhy při použití táry.
<b>UNITS</b>	<b>Přepínání použitých jednotek:</b> Přepíná mezi jednotkami hmotnosti a kusy – v režimu počítání.

Aby byly dodrženy parametry IP 67, musí se pro připojení kabelu RS-232 a kabelu váhy použít kabely průměru 3 až 5,5 mm

Změna technických údajů je vyhrazena.

**Další možnost vzhledu na stránce 121.**



**KPZ 2-02-4(E) / Universální váha M**

Robustní Universalni váha pro průmyslové provedení  
Váživost: až 30 kg / Rozlišení na displeji až 1/ 30.000 dílků

Vysoké rozlišení  
Referenční počítání kusů  
Ruční tára  
Sčítací funkce  
Cenově výhodná

**Vlastnosti :**

- 12 Funkčních kláves k snadné obsluze
- Navážení zadáním přes klávesnici,
- Vážení v toleranční oblasti - Lo/Ok/Hi Funkce

**Napájení:**

- 230VAC síťový kabel
- příslušenství za příplatek – akumulátor

Tato vysoce citlivá, přesná váha je vhodná pro veškeré aplikace technologického vážení a to díky vysokému rozlišení displeje a několikanásobně většímu vnitřnímu dělení. ROBUSTNÍ konstrukce, špořič baterií, vestavěný akumulátor, membránová klávesnice odolná proti prachu a stříkající vodě, dělá z této váhy velmi spolehlivého pomocníka.

**Standardní funkce:**

- ✓ Rozlišení displeje: 1/30.000, nebo 1/6.000 III. Třída, vnitřní dělení 1/3.000.000 nebo 1/600.000,
- ✓ Automatické nastavení nuly. Tára po celém vážícím rozsahu. Hodnotu táry lze zadat stisknutím klávesy při položení zátěže na plošinku nebo pomocí numerické klávesnice.
- ✓ Funkce počítání kusů s naprogramovaným počtem vzorků 10, 20, 50, 100.
- ✓ 6-ti místný, 25 mm vysoký, podsvícený LCD displej, zobrazující jednotkovou hmotnost či počet kusů.
- ✓ Automatické přepínání do dvou různých programů. Program vážení a program počítání kusů.
- ✓ Při spuštění příslušného programu lze automat. přičítat dosažené hodnoty do paměti.
- ✓ Odnímatelná plošinka z nerezové oceli

Typ	Váživost	Dílek	Rozměry v mm	Možnost úř. ověření	Obj. č.
KPZ 2-02-4	3 kg	0,1 g	220 x 315 mm	Ne	202403000000
KPZ 2-02-4	6 kg	0,2 g	220 x 315 mm	Ne	202406000000
KPZ 2-02-4	15 kg	0,5 g	220 x 315 mm	Ne	202415000000
KPZ 2-02-4	30 kg	1,0 g	220 x 315 mm	Ne	202430000000
KPZ 2-02(E)-4	3 kg	1,0 g	220 x 315 mm	Ano	2024E0300000
KPZ 2-02(E)-4	6 kg	2,0 g	220 x 315 mm	Ano	2024E0600000
KPZ 2-02(E)-4	15 kg	5,0 g	220 x 315 mm	Ano	2024E1500000
KPZ 2-02(E)-4	30 kg	10 g	220 x 315 mm	Ano	2024E3000000

**Volitelné příslušenství – za příplatek**

Výstup RS 232	123070000000
termotiskárna DR 7 stolní kotoučková tiskárna	120039000000
termotiskárna DR 7RTC, včetně informace o datumu a času, stolní kotoučková tiskárna	120039100000

**Ostatní příslušenství : úřední ověření (Příplatek)**

Pro kapacitu do 200 kg, / Jeden rozsah	300PL0000020
Pro kapacitu do 500 kg, / Jeden rozsah	300PL0000500

**Doprava a balné**

KPZ 2-02(E)-4	38 x 34 x 16 cm	všechny	4,5 kg
---------------	-----------------	---------	--------

**24 měsíců záruka**

**Levná, úředně ověřitelná, vysoce přesná váha.**

KPZ - Váhy, s.r.o. • Libošovice 76, • CZ 507 44 Libošovice • Tel.: (+420) 493 571 111 • e-mail: [kpz@kpz-vahy.cz](mailto:kpz@kpz-vahy.cz) •

KPZ-Waagen : 30 let | KVALITNÍ, ROBUSTNÍ a VÝHODNÉ !! • [www.kpzvahy.cz](http://www.kpzvahy.cz) •

Chyby v cenách a technické změny vyhrazeny / Ceny jsou uvedeny bez dopravného bez DPH / Záruka: 24 měsíců na dokonalé vlastnosti materiálu a provedení, řádné a normální použití podmínkou. Výjimkou jsou akumulátory a nabíječky

## KPZ 2113 / Balíková váha necejchuschopné

### Velmi kvalitní, robustní průmyslová můstková váha

**Váživost: až 60 kg**



**Příslušenství za příplatek: nerezová plošina**

**Konstrukce vážící plošiny KPZ 2113 :** Velmi kvalitní, robustní průmyslová můstková váha. Hliníková práškově lakovaná konstrukce s lakovanou ocelovou plošinkou ( za příplatek nerezovou ), osazena kvalitním hliníkovým snímačem typu single point ( s krytím IP67 ). Lakovaná plošinka 31 x 35 cm, níže uvedený indikátor je k váze připojen 1,2 m dlouhým kabelem, stolní verze nebo s držákem k připevnění na stůl nebo zeď ( příslušenství ).

**Snímač:** ověřitelný DMS hliníkový snímač typ KPZ 504, IP 67. **Povolení:** CE, technologické verzi.

**Konstrukce:** Robustní, bezúdržbová, svařovaná ocelová konstrukce, vážící plošina – sližkový plech, stavební výška 100 mm, odolná, práškově lakovaná do černé barvy.

**Připojení:** Vysoce kvalitní připojovací kabel s délkou 5 m, chráněn proti poškození, vyveden pod plošinou.

**Tenzometry:** Robustní, cejchuschopné, pozinkované tenzometry, IP 68, OIML C3, s vysokou pojistkou proti přetížení.

**Postavení:** Kuličková nožička, výškově nastavitelná, k postavení na zem, libela k vyrovnaní vážící plošiny.

**Schválení:** EU-cejchuschopné třída přesnosti III

**Napájení :** 230 Volt síťová napájení přes externí nabíječku nebo provoz na akumulátor ( příslušenství za příplatek – akumulátor ).

**Standardní indikátor necejchuschopný:**

KPZ 52-18 (podrobnosti a příslušenství k indikátoru, viz. prospekt k indikátorům )

**Standardní indikátor cejchuschopný:**

KPZ 52E-8 (podrobnosti a příslušenství k indikátoru, viz. prospekt k indikátorům )

**Napájení :** Síťový provoz 230 V.

**Příslušenství:**

Vícerozsah

EU-cejchování

Podložky pod nožičky

Držák na zeď k indikátoru

Stojan k indikátoru

**oslovte nás prosím při speciálních požadavcích !**

Typ	Váživost	Dílek	Rozměry v mm	Možnost úř. ověření	indikátor	Obj. č.
2-11-3/36	36 kg	5g	360 x 310 mm	Ne	51161	211300360500
2-11-3/40	40 kg	10g	360 x 310 mm	Ne	51161	211300401000
2-11-3/60	60 kg	10g	360 x 310 mm	Ne	51161	211300601000
2-11-3/60	60 kg	20g	360 x 310 mm	Ne	5116	211300602000
2-11-3/60	75 kg	20g	360 x 310 mm	Ne	5116	211300602000
2-11-3/60	60 kg	20g	550 x 550 mm	Ne	5116	211300605000
2-11-3/75	75 kg	20g	360 x 310 mm	Ne	5116	211300750000
2-11-3H	15kg	0,5g	360 x 310 mm	Ne	5218	2113H001500
2-11-3H	30kg	1,0g	360 x 310 mm	Ne	5218	2113H003000
2-11-3H	60kg	2,0g	360 x 310 mm	Ne	5218	2113H006000
Stojan k indikátorům u vah KPZ 2113						211300200000
Plošinka z robustní nerezové oceli, rozměr 360 x 310mm						211300090000

## 24 měsíců záruka

• [www.kpzvahy-eshop.cz](http://www.kpzvahy-eshop.cz) •

KPZ - Váhy, s.r.o. • Libošovice 76, • CZ 507 44 Libošovice • Tel.: (+420) 493 571 111 • e-mail: [kpz@kpz-vahy.cz](mailto:kpz@kpz-vahy.cz) •

KPZ-Waagen : 30 let | KVALITNÍ, ROBUSTNÍ a VÝHODNÉ !! • [www.kpzvahy.cz](http://www.kpzvahy.cz) •

Chyby v cenách a technické změny vyhrazeny / Ceny jsou uvedeny bez dopravného bez DPH / Záruka: 24 měsíců na dokonalé vlastnosti materiálu a provedení, řádné a normální použití podmínkou. Vyjímkou jsou akumulátory a nabíječky

## KPZ 2113 / Plošinová váha necejchuschopné

Velmi kvalitní, robustní průmyslová Plošinová váha  
Váživost: až 300 kg



**Velká XL plošina váhy**  
**Cenově velmi výhodná**  
**Nerezová plošina**  
**Referenční počítání kusů včetně**  
**akumulátoru**

### Vlastnosti:

- 6 funkčních kláves pro jednoduchou obsluhu
- Základní funkce: nastavení nuly, tárování, přepínání mezi hodnotami Brutto/Netto, referenční počítání kusů, součet, funkce vážení zvířat-vyhodnotí hodnotu také při pohybu zátěže, , indikace dosažené předvolené hodnoty, automatické vypínání, vážení s porovnáním mezi Lo/Ok/Hi
- Indikátor v robustním ABS pouzdru, včetně úchyty.
- Držák a kolečka pro snadnější transport.
- Zásuvkový kabel indikátoru k bezpečnému transportu.
- Nerezová plošina
- Vícerozsah
- Pro necejchuschopné vážení

### Napájení:

- Provoz na akumulátor, provozní doba až 30 hodin při stálém provozu, zobrazení stavu baterie
- 230VAC Síť/nabíječka

### Technická data:

- XL plošina 905 x 505mm, výška ca. 70mm
- Rozměr indikátoru včetně držáku ca. 222x134x53mm
- LCD displej, podsvícený (6-místný, 25mm vysoký)
- Provozní teplota : 0° bis 40°C
- Spirální kabel délka ca. 0,7-1,0m

**Váživost : 0 až 300kg, Vícerozsah: Dílek : 0 kg do 150 kg = 50 g/ od 150 kg do 300 kg = 100 g**

Provedení	Kapacita	Dělení	Rozměry v mm	Obj.č.
KPZ 2-11-4	150 / 300 kg	50 / 100 g	905 x 505 mm	211403000000

Model	Kapacita	Rozměr balení
KPZ 2-11-4	150/300kg	118 x 57 x 11,5cm 19kg

**24 měsíců záruka**

• [www.kpzvahy-eshop.cz](http://www.kpzvahy-eshop.cz) •

KPZ - Váhy, s.r.o. • Libošovice 76, • CZ 507 44 Libošovice • Tel.: (+420) 493 571 111 • e-mail: [kpz@kpz-vahy.cz](mailto:kpz@kpz-vahy.cz) •

KPZ-Waagen : 30 let | KVALITNÍ, ROBUSTNÍ a VÝHODNÉ !! • [www.kpzvahy.cz](http://www.kpzvahy.cz) •

Chyby v cenách a technické změny vyhrazeny / Ceny jsou uvedeny bez dopravného bez DPH / Záruka: 24 měsíců na dokonalé vlastnosti materiálu a provedení, řádné a normální použití podmínkou. Výjimkou jsou akumulátory a nabíječky

## KPZ 301 / Mechanická závěsná váha

Velmi kvalitní, robustní průmyslová Plošninová váha  
Váživost: až 200 kg

Jeřábová váha pro jednoduché a rychlé určení hmotnosti při kontrolním vážení.

### KPZ 301, s dvojitou pružinou

**Konstrukce:**  
Robustní a kompaktní design s nízkou vlastní hmotností.



Kryt váhy je vyroben z hliníku, lakovaný povrch.  
Závěsné oko a hák jsou vyrobeny z nerezové oceli.

Váha je vyrobena na principu dvojité pružiny.

Zobrazovač je chráněn pružným předním krytem. Po dlouhodobém používání je možné v případě nutnosti pružinu jednoduše seřadit.

**Jednotka:** bílý ciferník chráněn plexisklem zasazeným do hliníkového rámu, s černými číslicemi, dobrá viditelnost.  
Průměr 19,5 cm. Jednoduché nastavení nuly a táry.

Typ	Váživost	Dělení	Možnost úř. ověření	Obj. č.
KPZ 301/200	200 kg	500 g	Ne	13010200000

**24 měsíců záruka**

• [www.kpzvahy-eshop.cz](http://www.kpzvahy-eshop.cz) •

## KPZ 2 ECO / Plošinová váha

Solidní plošinová váha pro průmyslové provedení



Standard- Indicator  
KPZ 52E-91 IP67

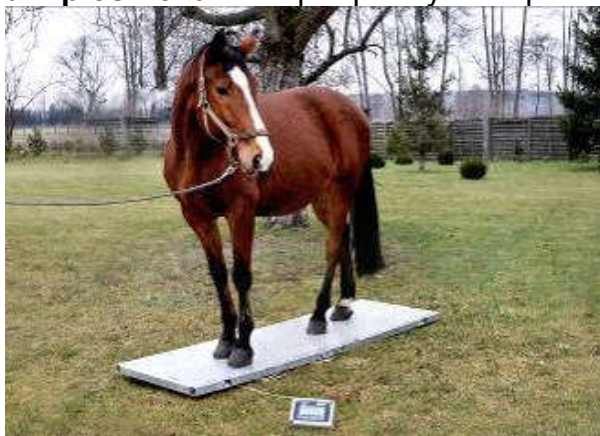

KPZ 2A, 220x92cm, 1500kg Div. 500g

Typ	Váživos	Dílek	Rozměry v mm	Možnost úř. ověření	Indikátor	Obj. č.
KPZ 2A	1500 kg	500 g	2200x920mm	Ne	KPZ 52E91/IP67	2AOH09221500
KPZ 2AE	1500 kg	500 g	2200x920mm	ANO 	KPZ 52E91/IP67	2AOH0922150E
<b>Konstrukční příslušenství / Příplatek</b>						
Boční pruh						

**Solidní a stabilní plošinová váha série KPZ 2 ECO. Německá konstrukce a vlastní EU výroba zaručují vysoce kvalitní váhu.** Provedení podlahové váhy pro průmyslové vážení. K použití pro cejchuschopné a necejchuschopné použití. Vysoká přesnost. Bezúdržbová. extrémně solidní a stabilní ocelová konstrukce (žáruvzdorně pozinkovaná), protiskluzová aluminiová úprava plošiny.

**Konstrukce:** Robustní, bezúdržbová, svařovaná ocelová konstrukce, vážicí plošina – sližkový plech, stavební výška 100 mm, Bezúdržbová. extrémně solidní a stabilní ocelová konstrukce (žáruvzdorně pozinkovaná), protiskluzová aluminiová úprava plošiny. **Připojení:** Vysoce kvalitní připojovací kabel s délkou 5 m, chráněn proti poškození, vyveden pod plošinou. **Tenzometry:** Robustní, cejchuschopné, pozinkované tenzometry, IP 68, OIML C3, s vysokou pojistkou proti přetížení. **Postavení:** Kuličková nožička, výškově nastavitelná, k postavení na zem, libela k vyrovnaní vážicí plošiny. **Schválení:** EU-cejchuschopné třída přesnosti III. **Napájení:** 230 Volt síťová napájení přes externí nabíječku nebo provoz na akumulátor (příslušenství za příplatek – akumulátor).

**Standardní indikátor necejchuschopný:** KPZ 52-18, (podrobnosti a příslušenství k indikátoru, viz. prospekt k indikátorům). **Standardní indikátor cejchuschopný:** KPZ 52E-8, (podrobnosti a příslušenství k indikátoru, viz. prospekt k indikátorům). **Příslušenství:** Vícerozsah, EU-cejchování, Nájezd, Podložky pod nožičky, Držák na zeď k indikátoru Stojan k indikátoru **Další možnost vzhledu na stránce 121.**

**oslovte nás prosím při speciálních požadavcích !**







**Other dimensions, capacities and options on request.**  
 Německá konstrukce a vlastní EU výroba zaručují vysoce kvalitní váhu.  
**Lepší kvalita: My používáme pouze schválené EU komponenty**

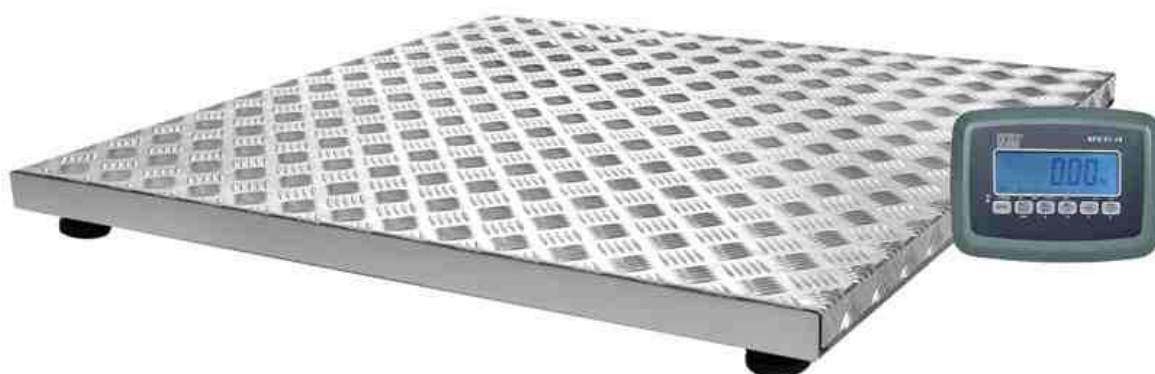

• [www.kpzvahy-eshop.cz](http://www.kpzvahy-eshop.cz) •

## **KPZ 2 ECO / Plošinová váha** **Solidní plošinová váha pro průmyslové provedení** **Vážitost: až 600kg**



Typ	Vážitost	Dílek	Možnost úř. ověření	Rozměry v mm	Indikátor	Obj. č.
KPZ 2 EKO	150/300 kg	50/100 g	Ne	580 x 1010 x 85	KPZ 5218	2VA006100300
KPZ 2 EKO	300 kg	100 g	Ano 	580 x 1010 x 85	KPZ 52E8	2VA00610030E
KPZ 2 EKO	150/300 kg	50/100 g	Ne	910 x 1010 x 85	KPZ 5218	2VA009100300
KPZ 2 EKO	300 kg	100 g	Ano 	910 x 1010 x 85	KPZ 52E8	2VA00910030E
KPZ 2 EKO	150/300 kg	50/100 g	Ne	740 x 1260 x 85	KPZ 5218	2VA007120300
KPZ 2 EKO	300 kg	100 g	Ano 	740 x 1260 x 85	KPZ 52E8	2VA00712030E
KPZ 2 EKO	150/300 kg	50/100 g	Ne	1160 x 1260 x 85	KPZ 5218	2VA010120300
KPZ 2 EKO	300 kg	100 g	Ano 	1160 x 1260 x 85	KPZ 52E8	2VA01012030E
KPZ 2 EKO	150/300 kg	50/100 g	Ne	510 x 1510 x 85	KPZ 5218	2VA005150300
KPZ 2 EKO	300 kg	100 g	Ano 	510 x 1510 x 85	KPZ 52E8	2VA00515030E
KPZ 2 EKO	150/300 kg	50/100 g	Ne	670x1510x85	KPZ 5218	2VA006150300
KPZ 2 EKO	300 kg	100 g	Ano 	670x1510x85	KPZ 52E8	2VA00615030E
KPZ 2 EKO	150/300 kg	50/100 g	Ne	660 x 1810 x 85	KPZ 5218	2VA007180300
KPZ 2 EKO	300 kg	100 g	Ano 	660 x 1810 x 85	KPZ 52E8	2VA00718030E

**Solidní a stabilní plošinová váha série KPZ 2 ECO. Německá konstrukce a vlastní EU výroba zaručují vysoce kvalitní váhu. Provedení podlahové váhy pro průmyslové vážení. K použití pro cejchuschopné a necejchuschopné použití. Vysoká přesnost. Bezúdržbová. extrémně solidní a stabilní ocelová konstrukce (žárovzdorně pozinkovaná), protiskluzová aluminiová úprava plošiny.**

**Konstrukce:** Robustní, bezúdržbová, svařovaná ocelová konstrukce, vážící plošina – sličkový plech, stavební výška 100 mm, Bezúdržbová. extrémně solidní a stabilní ocelová konstrukce (žárovzdorně pozinkovaná), protiskluzová aluminiová úprava plošiny. **Připojení:** Vysoce kvalitní připojovací kabel s délkou 5 m, chráněn proti poškození, vyveden pod plošinou. **Tenzometry:** Robustní, cejchuschopné, pozinkované tenzometry, IP 68, OIML C3, s vysokou pojistkou proti přetížení. **Postavení:** Kuličková nožička, výškově nastavitelná, k postavení na zem, libela k vyrovnání vážící plošiny. **Schválení:** EU-cejchuschopné třída přesnosti III. **Napájení:** 230 Volt síťová napájení přes externí nabíječku nebo provoz na akumulátor (příslušenství za příplatek – akumulátor).

**Standardní indikátor necejchuschopný:** KPZ 52-18, (podrobnosti a příslušenství k indikátoru, viz. prospekt k indikátorům). **Standardní indikátor cejchuschopný:** KPZ 52E-8, (podrobnosti a příslušenství k indikátoru, viz. prospekt k indikátorům). **Příslušenství:** Vícerozsah, EU-cejchování, Nájezd, Podložky pod nožičky, Držák na zeď k indikátoru Stojan k indikátoru **Další možnost vzhledu na stránce 121.**

**oslovte nás prosím při speciálních požadavcích !**

**Other dimensions, capacities and options on request.**

**Německá konstrukce a vlastní EU výroba zaručují vysoce kvalitní váhu.**

**Lepší kvalita: My používáme pouze schválené EU komponenty**



• [www.kpzvahy-eshop.cz](http://www.kpzvahy-eshop.cz) •

## KPZ 2SC / Plošinová váha Plošinová váhy do 3.000 kg pro průmyslové provedení



**Solidní a stabilní plošinová váha série KPZ 2SC. Německá konstrukce a vlastní EU výroba zaručují vysoce kvalitní váhu.** Extrémně solidní a stabilní ocelová konstrukce, práškově lakovaná do černé barvy, protiskluzová úprava plošiny. **Vysoká přesnost. Bezúdržbová ocelová konstrukce s dlouhou**

**Vážicí snímače:** vysoce kvalitní, státně ověřitelné, DMS měrné články, typ KPZ 502E-3, IP 68, OIML C3.

**Schválení:** CE konformní, **EU třída přesnosti III**, cejchuschopné provedení

**Vícerozsah :** **Váživost:** 0 kg do 1.500 kg, **Dílek:** 500 g.





**Váživost:** 1.500 kg do 3.000 kg, **Dílek:** 1.000 g.

**Indikátor :** KPZ 51(E)-16-1 je bezpečně chráněný v ABS pouzdru podsvícený LCD, lehce ovladatelná, prachu odolná a vodotěsná klávesnice, velká ovládací tlačítka. 6 - místný, 25 mm vysoké, dobře čitelné LCD číslice, 6 ovládacích kláves. **5 m kabel mezi plošinou a indikátorem.**

**Funkce:** nastavení nuly, 100% tára (vícenásobná tára možná), ukazatel záporných hodnot, referenční počítání kusů, sčítání počtu vážení. **Přes Menu nastavitelná :** žádaná kontrola hmotnosti, zobrazení stavu baterie, automatické vypínání, měření nejvyšší hodnoty nebo hodnota hmotnosti- funkce HOLD. **Príslušenství:** RS 232.

**Napájení:** interní akumulátor, adaptér 230VAC. **Schválení:** CE konformní, **EU třída přesnosti III**, ne/cejchuschopné provedení.

**Cena zahrnuje indikátor vážení a sériové rozhraní RS 232 C, interní akumulátor.**  
**KPZ 2 SCME prvotní ES ověření u výrobce KPZ PL.**

Typ	Váživost	Dílek	indikátor	Možnost úř. ověření	Rozměry v mm	Obj. č.
KPZ 2 SCM	1500/3000 kg	500/1000 g	KPZ 52 16-1	No	1000 x 1000	2SCM10103000
KPZ 2 SCME	1500/3000 kg	500/1000 g	KPZ 52E16-1	Yes 		2SCM1010300E
KPZ 2 SCM	1500/3000 kg	500/1000 g	KPZ 52 16-1	No	1000 x 1250	2SCM12153000
KPZ 2 SCME	1500/3000 kg	500/1000 g	KPZ 52E16-1	Yes 		2SCM1215300E
KPZ 2 SCM	1500/3000 kg	500/1000 g	KPZ 52 16-1	No	1250 x 1250	2SCM12123000
KPZ 2 SCME	1500/3000 kg	500/1000 g	KPZ 52E16-1	Yes 		2SCM1212300E
KPZ 2 SCM	1500/3000 kg	500/1000 g	KPZ 52 16-1	No	1250 x 1500	2SCM12153000
KPZ 2 SCME	1500/3000 kg	500/1000 g	KPZ 52E16-1	Yes 		2SCM1215300E
KPZ 2 SCM	1500/3000 kg	500/1000 g	KPZ 52 16-1	No	1500x 1500	2SCM15153000
KPZ 2 SCME	1500/3000 kg	500/1000 g	KPZ 52E16-1	Yes 		2SCM1515300E

**.....oslovte nás prosím při speciálních požadavcích !**

**Německá konstrukce a vlastní EU výroba zaručují vysoce kvalitní váhu.**  
**Závaží a opatření práškové lakování | dobrá hodnota za peníze | pevný**  
**Lepší kvalita: My používáme pouze schválené EU komponenty**



• [www.kpzvahy-eshop.cz](http://www.kpzvahy-eshop.cz) •







## KPZ 1BX / ližinová váha

Ližinová váha pro průmyslové provedení / Váživost: až 2.000kg



Upevňovací svorky pro KPZ 1B  
K dispozici v sadě 4 nebo 6 kusů.

Robustní a stabilní paletová váha série KPZ 1BS(E). **Německá konstrukce a vlastní EU výroba zaručuje vysokvalitní váhu.** Pro cejchuschopné a necejchuschopné použití. Vysoká přesnost. Práškovaně lakované.

Type	Váživost	Dílek	Indicator	Rozměry v mm	Možnost úř. ověření	Obj. č.
KPZ 1BSXM	1000/2000 kg	500/1000 g	KPZ 52-18	85 x 1000	No	1BSXM0103000
KPZ 1BSXE	1500 kg	500 g	KPZ 52E-8	85 x 1000	Yes 	1BSX0010150E
KPZ 1BSX	1500 kg	500 g	KPZ 52-18	85 x 1000	No	1BSX00101500
KPZ 1BSXE	2000 kg	1000 g	KPZ 52E-8	85 x 1000	Yes 	1BSX0010300E
KPZ 1BSX	2000 kg	1000 g	KPZ 52-18	85 x 1000	No	1BSX000103000
KPZ 1BSXM	1000/2000 kg	500/1000 g	KPZ 52-18	85 x 1200	NE	1BSXM0123000
KPZ 1BSXE	1500 kg	500 g	KPZ 52E-8	85 x 1200	Yes 	1BSX0012150E
KPZ 1BSX	1500 kg	500 g	KPZ 52-18	85 x 1200	NE	1BSX00121500
KPZ 1BSXE	2000 kg	1000 g	KPZ 52E-8	85 x 1200	Yes 	1BSX0012300E
KPZ 1BSX	2000 kg	1000 g	KPZ 52-18	85 x 1200	NE	1BSX00123000
KPZ 1BSXM	1000/2000 kg	500/1000 g	KPZ 52-18	85 x 1500	Ne	1BSXM0153000
KPZ 1BSXE	1500 kg	500 g	KPZ 52E-8	85 x 1500	Yes 	1BSX0015150E
KPZ 1BSX	1500 kg	500 g	KPZ 52-18	85 x 1500	Ne	1BSX00151500
KPZ 1BSXE	2000 kg	1000 g	KPZ 52E-8	85 x 1500	Yes 	1BSX0015300E
KPZ 1BSX	2000 kg	1000 g	KPZ 52-18	85 x 1500	Ne	1BSX00153000
Upevňovací svorky pro KPZ 1B pro profil 85 mm, 4 kusy						1B0000000100
Upevňovací svorky pro KPZ 1B pro profil 85 mm, 6 kusy						1B0000000200

Robustní a stabilní paletová váha série KPZ 1BX. **Německá konstrukce a vlastní EU výroba zaručuje vysokvalitní váhu.** Pro cejchuschopné a necejchuschopné použití. Vysoká přesnost. Práškovaně lakované.

**Konstrukce :** Ocelový uzavřený profil práškovaně lakovaný do černé barvy. Nízkoprofilová konstrukce je vhodná pro všechny aplikace. Kolečka a držák k snadné přepravě. **Připojení:** Vysokvalitní připojovací kabel dlouhý 5m.

**Napájení :** 230 Volt síťová napájení přes externí nabíječku nebo provoz na akumulátor ( příslušenství za příplatek – akumulátor ). **Tenzometry:** Robustní, cejchuschopné tenzometry, IP68,OIML C3 s vysokou pojistkou proti přetížení .

**Postavení:** Nožičky, výškově nastavitelná k postavení na zem. **Schválení:** EU- ověřitelná třída přesnosti III 

**Standartní indikátor necejchuschopný:** KPZ 52-18(podrobnosti a příslušenství k indikátoru, viz. Prospekt k indikátorům ) **Standartní indikátor cejchuschopný:** KPZ 52E-8 (podrobnosti a příslušenství k indikátoru, viz. Prospekt k indikátorům )

**Příslušenství:** Vícerozsah, EU-ověřitelné, Provoz na akumulátor , Desky pod nožičky Držák indikátoru , Stojan indikátoru, Speciální rozměry **oslovte nás, rádi Vám poradíme i při speciálním požadavku ! Další možnost vzhledu na stránce 121.**

..... oslovte nás, rádi Vám poradíme i při speciálním požadavku !

Závaží a opatření práškové lakování | dobrá hodnota za peníze | pevný

**Německá konstrukce a vlastní EU výroba zaručuje vysokvalitní váhu.**

Lepší kvalita: My používáme pouze schválené EU komponenty



• [www.kpzvahy-eshop.cz](http://www.kpzvahy-eshop.cz) •



## Vážicí systém pro silo



**KPZ 51E-41 indicator**

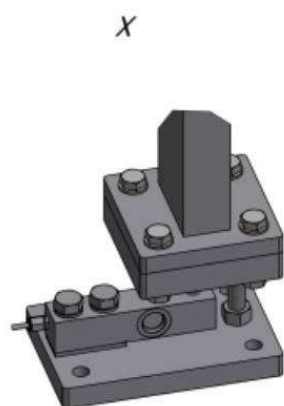

### Vážicí modul – Technická data:

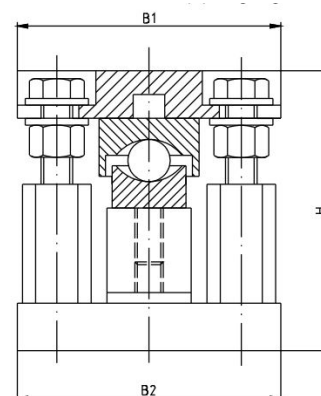
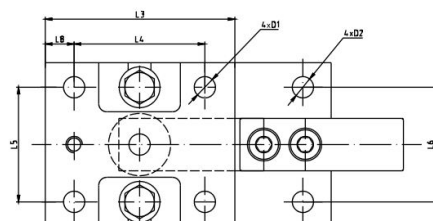
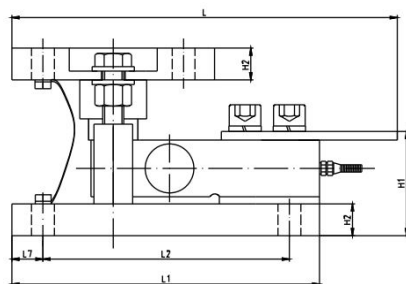

capacity	H	H1	H2	B1	B2	D1	D2	L	L1	L2	L3	L4	L5	L6	L7	L8
0,1-2,5t	106	58	18	100	100	Ø13	Ø13	210	175	140	1167	80	70	70	17,5	18
3-5t	135	69,1	23	150	150	Ø17	Ø17	270	235	200	150	100	90	90	15	25
7,5-10t	186,3	91,3	38	180	180	Ø26	Ø26	345,2	310	250	210,4	150,4	110	110	30	30

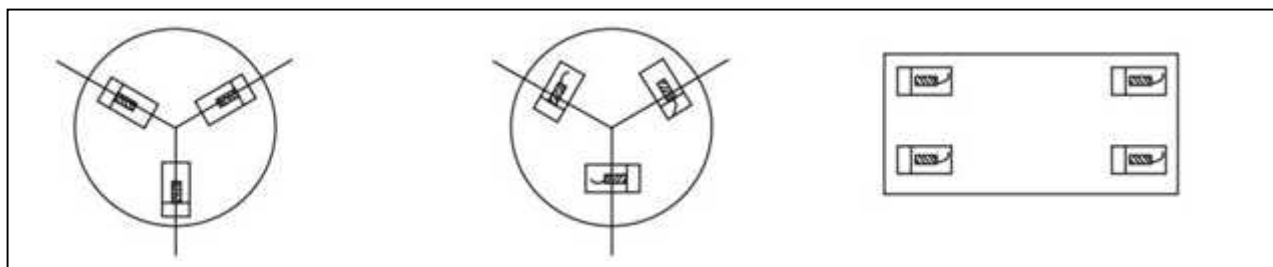



Component	Article-Nr.
Indicator KPZ 51E-41	ZM51E4100000
Junction box 4 load cells	ZM0808000000
Junction box 6 load cells	ZM0808000006
Montážní sada up to 2500kg	WM052E302500
Montážní sada up to 5000kg	WM052E305000
Montážní sada up to 10000kg	WM052E310000

**Další možnost vzhledu na stránce 121.**

0.1~5t  
 Weighing module installation

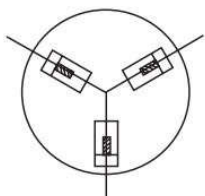

Radial mounting

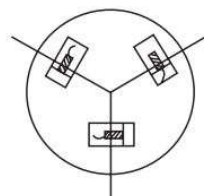

Cutting mounting

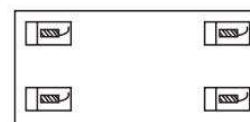

Rectang mounting

**Tenzometrický snímač Dostupné kapacity:**

**250kg, 500kg, 1000kg, 1500kg, 2000kg, 2500kg, 3000kg, 5000kg, 7500kg, 10000kg.**

<b>Příslušenství / Za příplatek / Indikátory: (Příslušenství / za příplatek)</b>	<b>Obj. číslo</b>
BEZ indikátoru KPZ 52E-8	1251E80HNE00
BEZ indikátoru KPZ 52-18	1251180HNE00
Indikátor KPZ 52E-8 místo indikátoru KPZ 52-18	1251E8000000
Indikátor KPZ 52E-8/1, se zadáním táry a počítání kusů místo indikátoru KPZ 52E-8	120030000000
Indikátor KPZ 52E-8/1, se zadáním táry a počítání kusů místo indikátoru KPZ 52-18	12J030000000
Indikátor KPZ 56E-4, počítání kusů, součet, ruční zadání táry místo KPZ 52E-8	1256E4000000
Indikátor KPZ 56E-4, počítání kusů, součet, ruční zadání táry místo KPZ 5218	12J56E400000
Indikátor KPZ 52E-9-1, v nerezovém pouzdře IP 67, místo inidikátoru KPZ 52E-8	1251E9100000
Indikátor KPZ 52E-9-1, v nerezovém pouzdře IP 67, místo inidikátoru 52-18	12J51E910000
<b>Tiskárna: (Příslušenství / za příplatek) + příplatek za sériové rozhraní RS232</b>	
Jehličková tiskárna FAVORIT PLUS, k KPZ 51E-*, KPZ 56(E)-1 se součtem	120024000000
tiskárna Typ DR 7	120039000000
tiskárna Typ DR 7, datum a čas	120039100000
Etiketová tiskárna /tiskárna čárových kódů Typ DR 2 k indikátorům KPZ 56E-1, KPZ 51E-9-2	120034000000
Přizpůsobení vzhledu vážního lístku z tisku – programovací práce	204333100000
<b>Sériové rozhraní / Setpointy: (Příslušenství / za příplatek)</b>	
Sériové rozhraní RS232 C k KPZ 51E-8	123070000000
Sériové rozhraní RS232 C k KPZ 51-18	12J307000000
Sériové rozhraní RS232 C k KPZ 51E-9-1	123071000000
Sériové rozhraní RS 232 C zur KPZ 56E-1 inkl. PT a součet	123080000000
Sériové rozhraní RS 232 C zur KPZ 56E-1 inkl. RTC, bez PT, bez součtu	204300070000
3 Set pointy k KPZ 51(E)-8 (pod – v limitu – nad)	120029001000
Programm „KPZ Smartscale“ STANDARD (KPZ vážící elektronika inkl. RS232 nutné)	5S0001000000
Programm „KPZ Smartscale“ PROFESSIONAL (KPZ vážící elektronika inkl. RS232 nutné)	5S0005000000
Programm „KPZ Smartscale“ PREMIUM (KPZ vážící elektronika inkl. RS232 nutné)	5S0010000000
WLAN- /Ethernet Datový přenos ( Připojení na interní zákaznickou WLAN – síť)	120005000000
Modul Ethernet k KPZ 51E-*, příslušenství za příplatek	51E000004223
Bluetooth / vysílač pro KPZ 1, 2, 206	120510000000
Bluetooth / přijímač	120511000000
USB připojení včetně interní 8 MB paměti,	123060000000
Akumulátorové provedení k KPZ 51(E)-8, 56E-1, 51E-9-1, 51E-9-2	120040000000
Akumulátorové provedení k KPZ 51-18	12J004000000
<b>Konstrukční příslušenství / Příplatek</b>	
Stojan pro indikátor k KPZ 51(E)-8, KPZ 56E-1	1S0200000000
Stojan pro indikátor k KPZ 51E-9-1, KPZ 51E-9-2, <b>práškově lakované</b>	1S0210000000
Držák na zeď k indikátoru k KPZ 51(E)-8, KPZ 56E-1	1S0020000000
Držák inidkátoru k KPZ 51-18	1SJ002000000
Ochrana kabelů proti skusu od myši	
Rozšířený kabel	
Hladká povrchová vážící plošina	
Nožní desky - par	
Zesílená mostní deska pro vyšší bodové zatížení	
Speciální ochrana proti přetížení při vysokém zatížení	
Šroubovací mostní deska	
Skládací mostní deska	
<b>Ostatní příslušenství : úřední ověření (Příplatek)</b>	
Pro kapacitu do 500 kg, / Jeden rozsah	300PL0000500
Pro kapacitu od 500 kg do 3.000 kg, / Jeden rozsah	300PL0003000
Pro kapacitu od 3.050 kg do 10.000 kg, / Jeden rozsah	300PL0010000
Pro kapacitu do 500 kg, / Dvojitý rozsah	300PLM000500
Pro kapacitu od 500 kg do 3.000 kg, / Dvojitý rozsah	300PLM003000
Pro kapacitu od 3.050 kg do 10.000 kg, / Dvojitý rozsah	300PLM010000

..... oslovte nás, rádi Vám poradíme i při speciálním požadavku !

**Závaží a opatření práškové lakování | dobrá hodnota za peníze | pevný**  
**Německá konstrukce a vlastní EU výroba zaručuje vysokvalitní váhu.**  
**Leptší kvalita: My používáme pouze schválené EU komponenty**



KPZ 502E-3, Scherstab Wägezelle, Werkzeugstahl vernickelt, IP 68, Kap. 1000kg, Gewinde, 12/M18, eichfähig C3  
 KPZ 502E-3, share beam load cell, nickel plated steel, IP 68, Cap. 1000kg, approved C3, M12/M18 thread  
 KPZ 502E-3, tenzometrický snímač, nástrojová ocel, poniklované, IP 68, s polovičním dírovým závitem M 12/18, cejchuschopný C3,  
**Kapazität/Capacity/ Váživost : 250kg – 10.000kg**

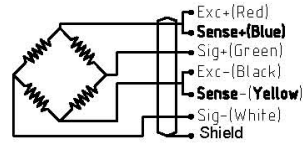
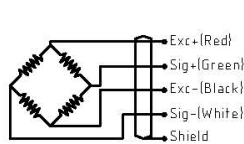
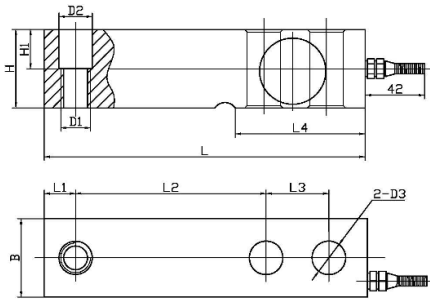

**Abmessungen / dimensions:**

Kap./cap.		L	H	B	L1	L2	L3	L4	D3	H1	D2	D1
250 – 2.500kg	mm	130,0	31,8	31,8	12,7	76,2	25,4	53,5	13,0	20,0	13,5	M 12 x 1,50
3.000 - 5000kg	mm	171,5	38,1	38,1	19,0	95,3	38,1	72,5	20,0	26	20,0	M 18 x 1,50
7,5t – 10t	mm	225,5	50,8	50,8	25,3	124,0	50,8	102	27,0	25,4	27,0	M 24 x 2,0

**Technische Daten / specification:**

Emax	t	0,25	0,5	1	1,5	2	2,5	3	5	7,5	10
Vmin	kg	0.02	0.05	0.1	0.15	0.2	0.25	0.3	0.5	0.75	1.0
Emin	kg	0									
Dmin	kg	0									
Humidity Class		CH									
Accuracy class		C3									
Zero balance	%F.S	±1									
Rated output	mV/V	3.0±0.0.003									
Y parameter		10000									
Z parameter		3000									
Resistance Input	Ω	400±10									
Output	Ω	352±3									
Insulation	MΩ	≥5000									
Safe load limit	%F.S	150									
Lateral load limit	%F.S	180									
Recommend excitaion	V.DC	10									
Maximum excitaion	V.DC	15									
Protection class		IP68									
Construction		Alloy steel									
Operating Temp Range	°C	-10~40									
Cable length	m	As per customers' requirements									

KPZ 599-5, Bearing Foot for KPZ 502E-3 Shear Beam/ Selfleveling, chrome plated with adjustable thread M12 or M18  
 KPZ 599-5 Stabiler Fuß zur KPZ 502E-3 Scherstab-Wägezelle / Selbst nevlierend mit Kugel, verchromt, mit Gewinde M 12/18  
 Stabilní nožička k KPZ 502E-3 shearbeam-snímač / Samonastavovací s kuličkovým ložiskem, chromovaná se závitem M 12/18

Capacity	Art. number	D1	D2	H1	H2	H3	M
250 – 2.500kg	01052E302500	Ø54 mm	Ø62 mm	45 mm	85 mm	85 mm	M 12 x 1,75 mm
3.000 - 5000kg	01052E305000	Ø54 mm	Ø62 mm	60 mm	105 mm	110 mm	M 18 x 1,50 mm

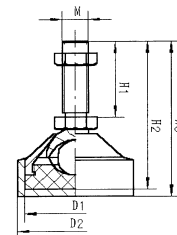
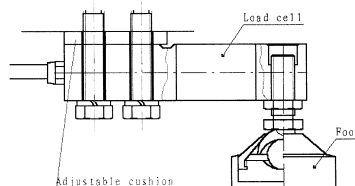

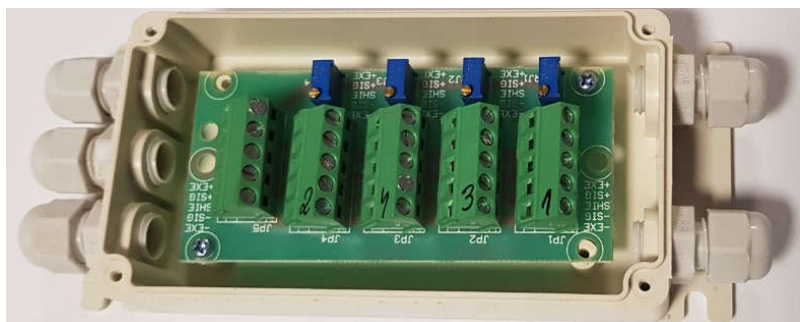

Z09090000000

Slučovací skříňka KPZ Z09-9, pro 4 tenzometry v robustním ABS pouzdře, s potenciometrem  
 KPZ Z09-9, junction box, board with potentiometer, for up to 4 load cells, in ABS housing, with cable glands:  
 Sammeldose KPZ 09-9, für 4 Wägezellen, im robustem Plasticgehäuse, mit Potentiometer.

Typ	Váživost kg	tenzometrický snímač		Možnost úř. ověření	Obj. č.
KPZ 502E3	250	IP 68, OIML C3	nástrojová ocel, poniklované	Ano	W052E3000250
KPZ 502E3	500	IP 68, OIML C3	nástrojová ocel, poniklované	Ano	W052E3000500
KPZ 502E3	1.000	IP 68, OIML C3	nástrojová ocel, poniklované	Ano	W052E3001000
KPZ 502E3	1.500	IP 68, OIML C3	nástrojová ocel, poniklované	Ano	W052E3001500
KPZ 502E3	2.000	IP 68, OIML C3	nástrojová ocel, poniklované	Ano	W052E3002000
KPZ 502E3	2.500	IP 68, OIML C3	nástrojová ocel, poniklované	Ano	W052E3002500
KPZ 502E3	3.000	IP 68, OIML C3	nástrojová ocel, poniklované	Ano	W052E3003000
KPZ 502E3	5.000	IP 68, OIML C3	nástrojová ocel, poniklované	Ano	W052E3005000
KPZ 502E3	7.500	IP 68, OIML C3	nástrojová ocel, poniklované	Ano	W052E3007500
KPZ 502E3	10.000	IP 68, OIML C3	nástrojová ocel, poniklované	Ano	W052E3010000
KPZ 502E3N	250	OIML C3	nerezová	Ano	WN052E300250
KPZ 502E3N	500	OIML C3	nerezová	Ano	WN052E300
KPZ 502E3N	1.000	OIML C3	nerezová	Ano	WN052E300
KPZ 502E3N	1.500	OIML C3	nerezová	Ano	WN052E300
KPZ 502E3N	2.000	OIML C3	nerezová	Ano	WN052E300
KPZ 502E3N	2.500	OIML C3	nerezová	Ano	WN052E300
KPZ 502E3N	3.000	OIML C3	nerezová	Ano	WN052E300
KPZ 502E3N	5.000	OIML C3	nerezová	Ano	WN052E300
KPZ 599-5	500-2000kg	nožička	M 12		010530023000
KPZ 599-5	2.500-5000kg	nožička	M 18		010530024000
KPZ 599-5	7.500-10000kg	nožička			010530025000
KPZ Z09-9	sběrný box				Z09090000000

KPZ Indikátory	Article-Nr
Indicator KPZ 52E-8	Z52E80000000
Indicator KPZ 52E-8/1, with pre tare and easy counting	Z52E81000000
Indicator KPZ 56E-3, professional counting, addition, Tare input by hand	Z56E30000000
Indicator KPZ 56E-4, professional counting, addition, Tare input by hand, (frontpanel version)	Z56E40000000
Indicator KPZ 52-18	Z52180000000
Indicator KPZ 52-19 (frontpanel version)	Z52190000000
Indicator KPZ 52-7-2 (frontpanel version)	Z52720000000
Indicator KPZ 52E-9-1, Stainles steel housing (IP 67) easy counting	Z52E91000000
Indicator KPZ 51E-9-2, Stainles steel housing (IP 67), High/OK/LOW, 10 Memory	Z51E92000000

# KPZ Indikátory

## Pro Podlahové váhy

 <p>PZ 52E-8 </p>	 <p>KPZ 52E-8-1 </p>	 <p>KPZ 56E-3 </p>
 <p>KPZ 52E-9-1 </p>	 <p>KPZ 51E-9-2 </p>	 <p>KPZ 52-18</p>
	<p>KPZ 54E-* </p>	
<p><b>Přídavný displej KPZ GD 1</b></p> 	 <p><b>KPZ 51E-45K IP 69 K</b></p>	



## KPZ Indikátory



Tára 100 %, Automatická korekce nuly, Brutto/Netto, Podsvícený displej, EU-schválení třída **M** do 10.000 e

Velká klávesnice pro jednoduchou obsluhu, 6-ti místný LCD displej, výška číslic 25 mm, aut. podsvícení, funkce automatického testu všech funkcí, tára po celém vážícím rozsahu, indikace záporných hodnot na displeji, automatické nastavení nuly, napájení 220V/50Hz, držák indikátoru na zeď, nebo stojan. Provozní teplota -10°C až 40°C., Funkce: tára po celém vážícím rozsahu, vícenásobná tára nastavení nuly, zobrazení zápor. hodnot, přepínání mezi hodnotami Brutto/Netto, načítání hodnot vážení do paměti jen s tiskárnou, automatický test všech funkcí indikátoru. LED Indikace pro: nastavení nuly, táru, stabilitu, nabíjení, načtené hodnoty, nízký stav baterií, Příslušenství (za příplatek): sériový interface RS 232, setpointy HIGH/LOW/OK – relé, tiskárny, držák na zeď, stojan.

Váživosti a dělení naleznete vždy u konkrétní vážící sestavy

Klávesa	Popis
<b>ON/OFF</b>	Vypínač je umístěn z boku indikátoru, slouží pro zapnutí a vypnutí váhy.
	Pokud se po zapnutí indikátoru neobjeví nula, použijte tuto klávesu k nastavení nulového bodu. Displej bude indikovat, že nulový bod je nastaven. Indikátor dokáže nastavit nulu v rozmezí 2% maximální zátěže váživosti.
	Klávesa se používá k nastavení nuly nebo zadání automatické táry, jestliže je zátěž na plošině. Jakmile je tára zadána, na displeji se rozsvítí indikace NET. Jakmile se hodnota na displeji vynuluje, po odebrání zátěže z plošiny displej zobrazí hodnotu zátěže se záporným znaménkem. Táru je možno zadat až do výše maximální zátěže váživosti. Táru může být zadávána postupně. Vymazání táry: Jestliže je zátěž již z plošiny odstraněna, stisknutím tlačítka TARE se displej vynuluje a rozsvítí se indikace nuly na displeji.
<b>GROSS / NET</b>	Klávesa se používá pro přepínání hodnot Brutto celková hmotnost včetně obalu Netto hmotnost zátěže bez obalu. Klávesa je funkční pouze tehdy, je-li zadána hodnota táry.
	V případě, že je nainstalován interface pro tisk, používá se tato klávesa k vytisknutí nebo přenosu dat. Jestliže je klávesa stisknuta dvakrát, vytiskne se celková navážená hmotnost (viz. vzor tisku).

Změna technických údajů je vyhrazena.

## KPZ Indikátory

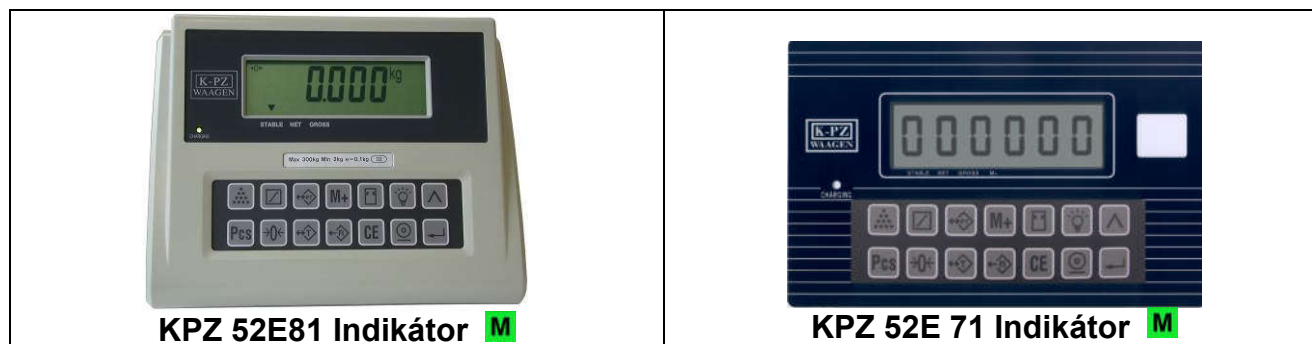











**Ruční zadávání táry. Počítání kusů. Automatická korekce nuly, Set-pointy. Podsvícený LCD displej. Načítání hodnot s posloupným číslováním. Vícerozsahové dělení**

Robustní ocelové pouzdro, velké klávesy pro jednoduchou obsluhu, 6-ti místný LCD displej, výška číslic 25 mm s aut. podsvícením, funkce automatického testu všech funkcí, tára po celém vážícím rozsahu, indikace záporných hodnot na displeji, automatické nastavení nuly, napájení 220V/50Hz.

Provozní teplota -10°C až +40°C.

**Funkce:** počítání kusů, tára po celém vážícím rozsahu, vícenásobná tára, nastavení nuly, zobrazení zápor. hodnot, přepínání mezi hodnotami Brutto/Netto, načítání hodnot vážení do paměti jen s tiskárnou, automatický test všech funkcí indikátoru. **Symboly na LCD:** nastavení nuly, stabilita, tára, nízký stav baterie. **Volitelné příslušenství:** Výstup pro přenos dat RS 232, radiový přenos dat, datový výstup (formát dle přání zákazníka). Jehličková tiskárna / tiskárna etiket. Set-pointy / Reléový výstup (High-OK-LOW). Výměnný akumulátor.

Klávesa	Popis
<b>ON/OFF</b>	Tlačítko mimo indikátor se používá k zapnutí a vypnutí. Po zapnutí a testu displeje se na indikátoru se na displeji zobrazí nula.
	Pomocí této klávesy se nastavuje funkce setpointů a signalizace.
<b>M+</b>	Pomocí této klávesy jsou načítány do paměti počty kusů nebo hmotnosti.
	Klávesa pro přepínání.
	Klávesa pro podsvícení displeje ( 3 úrovně ).
	Kurzor pro zvyšování či snižování hodnoty.
	Klávesa pro počet kusů.
<b>PCS</b>	Klávesa pro vyvolání referenčního množství při počítání kusů ( 10, 20, 50, 100 ).
	Klávesa pro automatické nastavení nuly.
	Klávesa pro zadání automatické táry.
	Klávesa pro vyvolání hodnot z paměti ( např. počet, předvolená tára, hodnota ).
<b>CE</b>	Klávesa pro vymazání zadaných hodnot.
	Klávesa pro odeslání dat na PC nebo do externí tiskárny.
	Klávesa pro potvrzení zadané hodnoty.



## KPZ Indikátory



### KPZ 52-18 / KPZ 52-19 Indikátor ( standartní ),

6-místný 30 mm vysoký LCD displej, zobrazující symboly stavu, podsvícený, 5 ovládacích kláves

**Základní funkce:** nastavení nuly, 100 % tára ( několikánásobná tára možná ), ruční tára, zobrazení do mínusu, součet zváženích, referenční počítání kusů, mezní hodnota.





**Indikátor pro :** nastavení nuly, tára, stabilita, stav nabití, součet, LOW-Bat-zobrazení, mezní hodnota přes barevnou LED. **Napájení:** zvonunabíjecí akumulátor, provozní doba ca. 60 hodin, 230VAC nabíječka, zobrazení stavu akumulátoru. **Schválení:** pro necejchuschopné použití, CE konformní

**Symboly:**  $\rightarrow 0 \leftarrow$  : Váha se nachází v nulovém bodě. Net : Hmotnost je zobrazena bez obalu ( při použití funkce táry ).

 : Nízký stav akumulátoru. **STABLE:** Váha se nachází ve stabilním bodě ( žádná změna hmotnosti břemene). **GROSS :** Hmotnost je zobrazena s obalem. **M+:** Obsah je v paměti pro tiskárnu. **PT:** Je zadána ruční tára.  $\leftarrow 1 \rightarrow$  : Vážící rozsah ( u vícerozsahových indikátorů ) kg : Zobrazení hmotnosti v kilogramech. **Pcs :** Počet.

**Příslušenství požadované hodnoty:** **HIGH :** nad požadovanou hodnotou HIGH ( 2. hodnota )

**OK :** mezi hodnotami HIGH a LOW ( 2. a 1. hodnota )

Klávesa	Funkce	Přidrže po dobu 1 sekundy
	Výtisk / Výstup dat (příslušenství)	Nastavení přenosu dat
$\Sigma$	Součet	
	Výběr režimu / Funkce	/
$\frac{NET}{B/G}$	Přepínání mezi hmotností brutto/netto	
<b>UNIT</b>	Přepínání jednotek	/
	Přepínání hmotnost / hmotnost kusu (režim počítání kusů)	
	Tára	1. Zadní podsvícení displeje 2. Nastavení nuly při zapnutí 3. Hodnota gravitace
	Ruční tára	
$\rightarrow 0 \leftarrow$	Nastavení nuly	Napětí baterie

<b>ON/OFF</b>	<b>Zapínač na ocelové skřínce</b> Zapínání/Vypínání
---------------	--



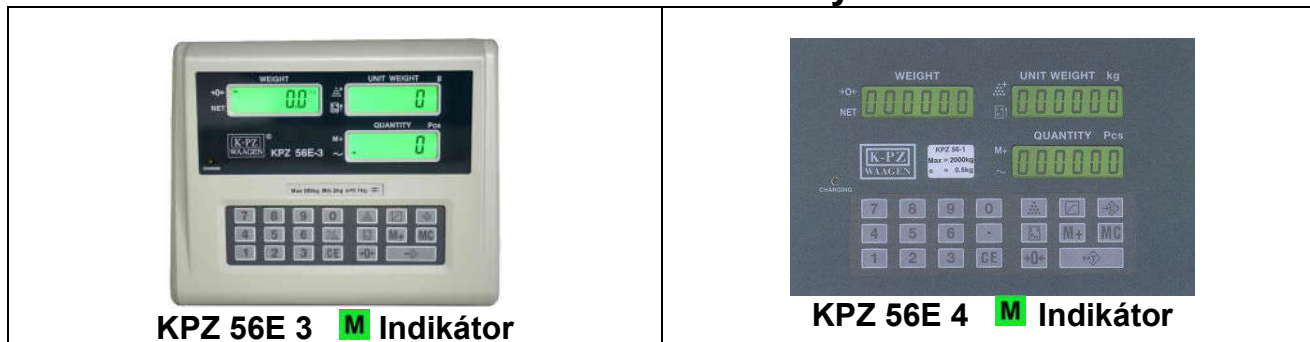

## KPZ Indikátory



**Úředně ověřitelný M** Dělení je možné přizpůsobit Vaší poptávce. Ideální hmotnost nejmenšího kusu je 1/5 dílku váhy

Vysoce kvalitní indikátor s programem na počítání kusů vhodný pro technologické vážení., Díky vysokému rozlišení displeje a až 20 krát většímu vnitřnímu dělení může být počítáno velké množství drobných součástek a kusů., Vlastnosti indikátoru zaručují vysoký komfort a vysokou stabilitu. Zobrazení na třech LCD displejích umožňuje obsluhu pracovat se všemi potřebnými daty najednou. Díky robustní konstrukci, klávesnici odolné proti stříkající vodě a prachu, výměnné baterii a snadné obsluze je tento indikátor nejlepší volbou.

### Popis klávesnice

<b>0 až 9</b>	Klávesy se používají k zadávání hodnot jednotkové hmotnosti, množství nebo táry.
<b>CE</b>	Pomocí této klávesy lze vymazat veškeré hodnoty zadané numerickou klávesnicí.
<b>→0←</b>	Klávesa je používána k nastavení nuly. Dvojitým stiskem klávesy lze zadat úroveň podsvícení displeje.
	Klávesa na automatické zadání táry.
	Klávesa se používá k potvrzení zadaného množství.
	Klávesa se používá k potvrzení jednotkové hmotnosti.
	Touto klávesou bude potvrzena zadaná hodnota jako maximální hodnota, počet kusu nebo hmotnost. Pokud by měla být hodnota příliš vysoká, objeví se, vydá se varovný signál.
	Klávesa se používá k uložení jednotkové hmotnosti kusu.
<b>M</b>	Klávesa přičítání hodnot do paměti.
<b>MC</b>	Stisknutím této klávesy se nejprve zobrazí a poté smažou nasčítané hodnoty v paměti.
<b>HR/ .</b>	HR/klávesnice vysokého rozlišení/desetinná tečka Aktivace vysokorozlišitelného indikátoru u 3000d vah. Stiskněte tuto klávesnici po dobu 3 sekund a vážící hodnota se přepne na 5 sekund na rozlišení 15000d

**Popis indikátoru:** rozlišení na displeji 1/30.000, vnitřní dělení 1/600.000, automatický postup při kalibraci. Automatické a manuální nastavení nuly, tára po celém vážícím rozsahu, program na počítání kusů. Jednotkovou hmotnost a hodnotu táry lze zadat automaticky při zvážení nebo pomocí numer. klávesnice. Indikátor má paměť na posledních 10 jednotkových hmotností. / Zobrazení hmotnosti, jednotkové hmotnosti a počtu kusů zajišťují tři podsvícené LCD displeje. Součty množství či hmotností mohou být načítány do paměti. Indikace symbolů na displeji: kontrola nabíjení, LO-BAT (nízký stav akumulátoru), nuly, táry, stability, paměti, nejmenšího možného vzorku, nejmenší jednotkové hmotnosti.

**Volitelné příslušenství:** Sériový interface RS 232. Pomocí tohoto výstupu mohou být data, jako např. datum, čas, 2x15 místný kód pro název zboží, identifikační číslo obsluhy atp. přenášena nebo tištěna. K tomuto výstupu může být připojena jehličková tiskárna, nebo tiskárna etiket s čárovým kódem. Změna technických údajů je vyhrazena.

## KPZ Indikátory

### Nerezové pouzdro s krytím IP 67



**KPZ 52E 91**  Indikátor



**KPZ 52E 91P**  Indikátor  
**KPZ 52E 91**  Indikátor

Tárování v plném rozsahu 100 %. Automatická korekce nuly. Brutto- / Netto – přepínání. Kontrola stavu snímačů. Zjednodušené počítání kusů. Podsvícený LCD displej. Možnost ověřitelného provedení. EU-schválení třída III  do 10.000 e

**Popis: KPZ 52E-9-1** . Robustní, odolný indikátor, s krytím **IP 67**. Nerezové provedení. Fóliová klávesnice, která se snadno ovládá. Veliké klávesy. 6-tímístný 25 mm vysoký podsvícený LCD displej. Napájení adaptérem ze sítě 230 V nebo z vestavitelného akumulátoru (za příplatek). Pracovní teplota od -10 do +40 °C.

**Funkce:** Automatická a ruční korekce nuly, Brutto-/Netto- přepínání, lze tárovat do 100 % rozsahu, a to i několikanásobně. Přepínání jednotek. Počítání kusů prostřednictvím referenčních vzorků volitelných mezí: 10, 20, 50, 100 a 200 kusy. Výstup dat a zadávání dat prostřednictvím obousměrného sériového rozhraní (za příplatek). Volba funkcí pomocí připojeného PC, různé výstupní formáty. Automatické vypínání po 0-9 ti minutách, automatická kontrola vážícího článku. Vážení s porovnáváním mezi LOW – OK – HIGH, (t.j. dva volitelné body, jejichž dosažení je signalizováno). Měření nejvyšší hodnoty. **Symbole-Zobrazování pro:** sledování nuly, Brutto, Netto, stabilitu váhy, nabití baterie, stav váhy, nízká hodnota vlastní váhy nebo mezní váhy, nízké hodnoty při počítání kusů.

**LED Indikace:** Stav dobíjení akumulátoru.. **Příslušenství:** Obousměrné rozhraní RS 232. Akumulátor. Tiskárna účtenek

Funkce kláves:

Klávesa	Popis funkce
<b>ON</b> →0←	<b>Zapínání.</b> <b>Nastavení nuly.</b> Nulování v rozsahu ±2% váživosti.
<b>OFF</b>	<b>Vypínání váhy.</b>
	<b>Tárování.</b> Rozsah táry je 100 % kapacity váhy. Lze tárovat také násobně, bez potřeby projít nulovým bodem, i snižování táry při odebírání. Tárování zdánlivě snižuje hodnotu váživosti. Lze použít také zápornou táru pro záporné hodnoty. <b>Mazání táry:</b> uvolněním plošinky a stiskem klávesy tárování.
<b>NET</b> <b>GROSS</b>	<b>Brutto/Netto-Přepínání:</b> Tato klávesa přepíná zobrazení hrubé a čisté váhy při použití táry.
<b>UNITS</b>	<b>Přepínání použitých jednotek:</b> Přepíná mezi jednotkami hmotnosti a kusy – v režimu počítání.

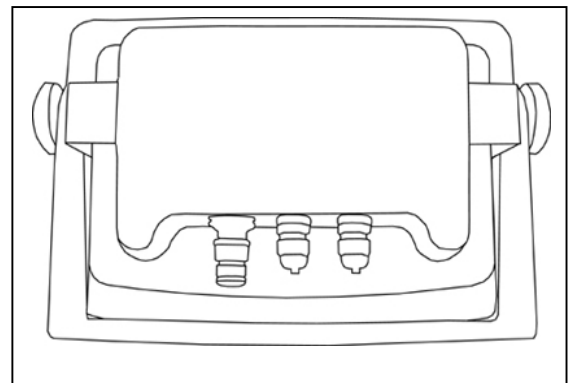

## Nerezové provedení s krytím IP 67



**Nerezové vodotěsné pouzdro IP67**  
**Tárování v plném rozsahu 100 %**  
**Automatická korekce nuly**  
**Brutto- / Netto – přepínání**  
**Kontrola stavu snímačů**  
**Podsvícený LCD displej**  
**Možnost ověřitelného provedení**

EU-schválení třída **M** do 10.000 e

**Klávesnice:**

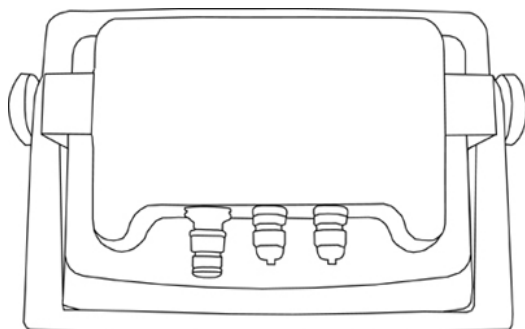

Popis zapojení viz. KPZ 52E-9-2

## indikátor: KPZ 52E-9-2 M

- Robustní, odolný indikátor, s krytím IP 67.
- Prachu a vodě odolná klávesnice.
- 2 podsvícené LCD displeje (první analogový s 50ti dílkovou stupnicí, druhý digitální 6-timístný).
- Napájení adaptérem ze sítě 230 V nebo z vestavěného akumulátoru (za příplatek).
- Pracovní teplota od -10 do +40 °C.

### Funkce:

- Automatická a ruční korekce nuly, přepínání Brutto/Netto.
- Lze tárovat do 100 % rozsahu, a to i několikanásobně.
- Přepínání jednotek, kilogram (kg), gram (g), libra (lb), a unce (Hz)
- Výstup dat a zadávání dat prostřednictvím obousměrného sériového rozhraní (za příplatek)
- Volba funkcí pomocí připojeného PC, různé výstupní formáty.
- Automatické vypínání po 0-9 ti minutách.
- Automatická kontrola vážícího článku.
- Vážení s porovnáváním mezi LOW – OK– HIGH, (t.j. dva volitelné body, jejichž dosažení je signalizováno).
- Měření nejvyšší hodnoty.
- Reléové výstupy.

**Symbols - zobrazování pro:** sledování nuly, Brutto, Netto, stabilitu váhy, nabíjení baterie, stav váhy, nízká hodnota vlastní váhy nebo mezní váhy, nízké hodnoty při počítání kusů.

**Specifikace:** Analog vstup a A/D převodník, vstupní citlivost 0.18m V/d i více.

Rozpětí vstupu: -2mV~+16mV.

Nastavení nuly: -1mV~+5mV.

Buzení snímačů: 5VDC Non-linearity: 0.01% plně zátěže.

Rozlišení A/D Převodníku 1,000,000 (Max.)

**LED Indikace:** Stav dobíjení akumulátoru.

### Příslušenství:

- Akumulátor, tiskárna účtenek.

## Duální počítač indikátor KPZ 58 -2



### Technická specifikace:

Digitální simultánní systém počítačích vah se skládá z jedné vysoce citlivé váhy - referenční a druhé, vestavěné do paletového vozíku. Díky této kombinaci získá zákazník dvě váhy s vysokou přesností a citlivostí, zároveň však s vysokou kapacitou vážení.

Počítač referenční váha je vybavena plošinkou o rozměrech 210x290mm. Při pohledu z přední části je indikátor vybaven třemi displeji z tekutých krystalů. Pomocí numerické klávesnice lze ovládat následující funkce: sčítání hodnot, automatické nastavení nuly, sčítání počtu kusů, tára a jednotková hmotnost zadaná automaticky nebo přes klávesnici. Minimální hmotnost vzorku připočítání kusů je 1/5 hodnoty dílku.

Napájet lze systém z el.sítě nebo z vestavěné nabíjecí baterie.

Nabíječ baterií 220V, 50Hz je součástí dodávky. Vnitřní dělení: 30.000dílků.

**Funkce:** 3 LCD displeje, 6 míst, výška 14 mm, tára po celém vázicím rozsahu zadávána automaticky nebo manuálně, indikace záporných hodnot na displeji, automatická kalibrace, manuální a automatická funkce sčítání, kontrolní funkce pro počítání kusů, funkce kontrolního vážení, režim zpřesňování, automatický test všech funkcí, automatické nastavení nuly, zobrazení hodnot Brutto/Netto, přepínání mezi váhou 1 a váhou 2.

**Volitelné příslušenství:** RS 232C, sériový výstup, tiskárna

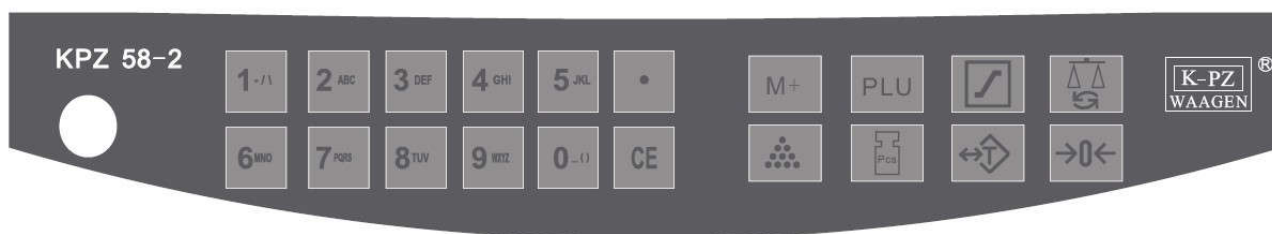

**Technická specifikace:** Simultánní digitální systém počítačích vah KPZ 2-08

Model	Váživost	Rozlišení	Dostupné pro typy vah:
208/15 kg	15.000 g	0,2 g	KPZ 71-*, 72, 73, 74, 600 kg až 2.500 kg
208/6 kg	6.000 g	0,1 g	KPZ 71-3, 72, 73, 74, 600 kg až 2.500 kg



## KPZ 54-\* indikátor, **M**

v robustním ABS pouzdře, 8- Zoll barevný - Touchscreen LCD Displej s podsvícením, 4 ovládací klávesy u separátní klávesa ON/OFF, grafické interaktivní sériové rohraní, rychlé a jednoduché v použití, připojení k tiskárně ( lístky nebo etikety ) via USB nebo sériové rozhraní RS 232 možné.

Možní různé formáty výtisku z paměti, jiné možnosti výtisku dle přání, paměť 256/512 MB. Základní funkce: Nulování, tárování, semiautomatická tára, Brutto-/Netto přepínání, počítání kusů, sčítání, vážení, rozšířené vysoké rozlišení ( 10x). Denní zprávy a výrobní zprávy dle přání zákazníka, Export dat do PC Software.

**Připojení:** Sériové rozhraní RS232 nebo RS485, 2x USB

**Napájení:** Síťový zdroj 230 VAC

**Povolení:** EU ověřitelný třída III, CE, konformní

### Další příslušenství ( za příplatek ):

Připojení na další váhu, příslušenství za příplatek

WLAN

Napájení: interní akumulátor



# KPZ 51E-45K

## IP 69 K

Indikátor z nerezů AISI 304 (velikost : 206x286x108 mm)s 6 PG9, **ochranná třída IP69K**, včetně držáku z nerezů (velikost včetně držáku 206x290x187 mm).. Příslušenství montáže: stolní verze, stativ / pouzdro.

Šest kláves, membránová klávesnice s tónem. Vestavěné hodiny se záložní baterií.

Zobrazení na jiném přístroji via sériové rozhraní možné. Dvě sériové rozhraní ( RS 232 a RS 485 ) k připojení k : PC/PLC až 32 přístrojů (max 99 s linkovým zesilovačem ) s ASCII protokol nebo ModBus RTU. Vzdálený displej

Tiskárna. Příslušenství za příplatek: integrovaný výstup:Profibus DP, DeviceNet, CANopen, Profinet IO, Ethernet/ IP, Ethernet TCP/IP, Modbus/TCP.

### Základní funkce :

5 spínacích bodů ( 4 k dispozici, při požívání analogového výstupu), konfigurovány jako normálně otevřený nebo normálně uzavřený. Obsluha zvolí aktivaci výstupu spínacích bodů pro Netto, Brutto hmotnost nebo pro pozitivní hmotnost nebo pro pozitivní a negativní hmotnost. Počítání kusů, Součet, Nastavení hodnoty hystereze pro každý spínací bod, 12 Výběrových skupin pro 5 spínacích bodů, U špičkové hodnoty zobrazení Peak

Funkce Brutto/ Netto pomocí klávesnice nebo externí kontakt, Manuální nastavení nuly, Automatické nastavení na nulu Automatická nula – tracking, Výtisk hmotnosti pomocí klávesnice nebo externí kontakt s datem a časem,

**Funkce** : Zadávání funguje jako: Netto/Brutto hmotnost, nastavení nuly, nejvyšší hodnota, výtisk nebo dálkové odečtení via zvolený, protokol. Výstupy fungují jako spínací body nebo lze přepínat pomocí protokolu. Indikátor podle OIML R61 (Automatic Gravimetric Filling Instruments) nach WELMEC Guide 8.8:2011 (MID). -EN45501-2014/31/UE-OIML R76:2006 Maximální počet cejchovaných kroků n = 10000, Minimální vstupní napětí per VSI 0.2  $\mu$ V, Rozsah vážení: Single rozsah, více rozsah (max 3) nebo Multi Interval (max 3), Kalibrace pomocí klávesnice chráněna těsněním na řepínačem nebo pomocí servisního hesla, Poloautomatická nula nebo tára, Vysoké rozlišení ( 1/10 e), Následující hodnoty lze vytisknout z vnějšího signálu: Netto /Brutto hmotnost; Tara; Pre-Tara; datum; čas ; ID Code (pokud je k dispozici alibi paměť),

### Technické parametry :

POWER SUPPLY and CONSUMPTION (VDC)	12 - 24VDC +/-10% ; 6W
NO. OF LOAD CELLS IN PARALLEL and SUPPLY	max 8 ( 350 ohm ) ; 5VDC/120mA
LINEARITY / ANALOG OUTPUT LINEARITY	< 0.01% F.S. ; /< 0.01% F.S.
THERMAL DRIFT / ANALOG OUTPUT THERMAL DRIFT	< 0.0005 % F.S. /°C ; < 0.003 % F.S./°C
A/D CONVERTER	24 bit (16.000.000 points) 4.8kHz
MAX DIVISIONS (with measurement range: +/-10mV = sens. 2mV/V)	+/- 999999
MEASUREMENT RANGE	+/- 39 mV
MAX SENSITIVITY OF USABLE LOAD CELLS	+/- 7 mV/V
MAX CONVERSIONS PER SECOND	300 conversions/second
DISPLAY RANGE	-999999;+999999
DECIMALS/DISPLAY INCREMENTS	0-4x1x2x5x10x20x50x100
DIGITAL FILTER / READINGS PER SECOND	0.003 – 7 sec / 5 - 300 Hz
LOGIC OUTPUTS (RELAYS)	N.5-max.115VAC, 150mA
LOGIC INPUTS	N.3-optoisolated 5-24 VDC PNP
SERIAL PORTS	RS 232, RS485
BAUD RATE	2400, 4800, 9600, 19200, 38400, 115200
HUMIDITY (non condensing)	85 %
STORAGE TEMPERATURE	- 30°C + 80°C
WORKING TEMPERATURE	- 20°C + 60°C
WORKING TEMPERATURE (CE-M APPROVED)	- 10°C + 40°C

## KPZ 51E-41-1 (indikátor za příplatek)



### Vlastnosti:

#### Software: Base

- Nastavení nuly
- Tára
- Ruční tára
- Brutto-/Netto přepínání
- Jednoduché počítání kusů
- Funkce sčítání
- Automatické nastavení nuly
- Automatická funkce nulového nastavení

### Funkce (příplatek):

- Funkce tisku inkl. Datum a Čas
- Externí klávesa
- I/O vstupy jako Netto / Brutto, přepínání, nastavení nuly, ideální hodnota, výtisk
- I/O výstupy jako špičková hodnota
- Komunikační protokol přes seriové rozhraní
- 5 mezních hodnot (4 mezní hornoty pokud je k dispozici analogový výstup) Konfigurované jako otevřené nebo normální uzavřené. Mezní hodnoty mohou být nastaveny jako netto hmotnost, brutto hmotnost pro pozitivní nebo pozitivní a negativní hmotnost.
- Nastavení Hysterese-hodnoty pro každou špičkovou hodnotu

### Příslušenství (příplatek):

- Držák na zeď
- Stativ
- Akumulátor
- Alibi paměť
- Analogový výstup
- I/O's, spínací body
- Tiskárna
- Sériové rozhraní RS232 a RS485
- Velký displej
- Profibus, Ethernet TCP/IP, Modbus, CANopen, DeviceNet.

### Napájení :

- Napájecí síťový díl 110-240VAC, 3m délka kabelu

### Technická data :

- LCD displej, podsvícený (6- ti místný 20mm vysoký, semialfanumerický )
- 16 symbolů
- Robustní ABS pouzdro IP67
- Provozní teplota: -10°C až 40°C
- Velikost. 122x226x164mm
- EU cejchuschopné třída III až 10.000e

... a mnoho více, oslovte nás !



# KPZ 52E-12EX (indikátor za příplatek)



II 2G Ex ib [ib] IIC T6 Gb



II 2D Ex tb IIIC T85°C Db IP65



## Vlastnosti:

### Software: Base

- Nastavení nuly
- tárování
- ruční zadání táry
- automatické nastavení nuly
- provedení nuly

### Funkce (za příplatek):

- Funkce tisku včetně datumu a času
- I/O vstupy jako Netto / Brutto přepínání, nastavení nuly, mezní hodnota, výtisk
- I/O výstupy jako referenční funkce
- Komunikační protokol přes seriové rozhraní
- Jednoduché počítání kusů
- Funkce součtu

### Napájení :

- 230VAC, 3m délka kabelu

## Příslušenství (za příplatek):

- Držák na zeď
- Stativ
- Akumulátor
- Alibi paměť
- Analogový výstup
- I/O's, Spínací body
- Tiskárna
- Seriové rozhraní RS232
- Velký indikátor

## Technická data:

- LED displej, podvícený (6 místný 20mm vysoký, polo alfanumerický)
- 8 zobrazovacích symbolů
- Robustní nerezové pouzdro IP67
- Provozní teplota: -10°C až 40°C
- EU cejchuschopné třída přesnosti III až 10.000e

... a mnoho více, oslovte nás !

# PC Software K-PZ SmartScale

Die Software K-PZ SmartScale je moderní vyvinutý software pro správu dat hmotnosti . Různými fázemi vývoje je podle potřeb vlastní výběru funke možná. Kromě toho je možné upravit software dle požadavků zákazníka.

Ta se může pochlubit mimořádně uživatelsky přívětivým plochou a obsluhou.

Tento software se používá ke správě údajů o vážící hmotnosti která je přenášena přes sériové rozhraní rozsahu a nebo se mohou zpět zjistit.

To šetří čas a přenosové chyby, které mohou nastat ručním zadáním dat.

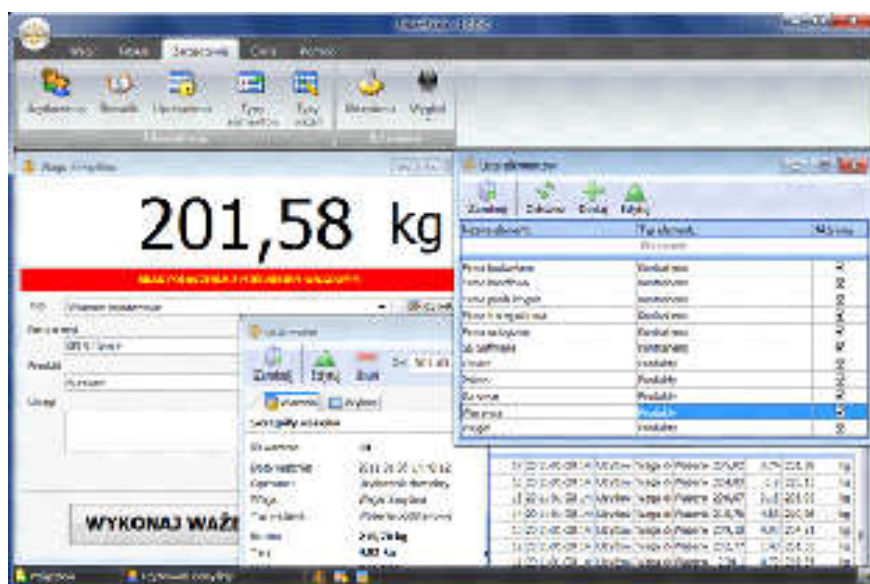

Pohled na hlavní okno

Podle závislosti na konfigurační volby částečně za příplatek možné:

Úprava od zákazníka konkrétních údajů

Správa kmenových dat

- Export jako TXT, CSV, RTF, JPG, XLS soubor
- Výstup tisku
- Etiketový výstup tisku
- Software je dodávána s USB flash aktivací.

## Systémové požadavky:

Minimální požadavky:

- CP – Prozessor Intel Pentium 4, 512 MB RAM, místo 100 MB na pevném disku:
- Operační systém Windows 2000 (SP4), XP (SP2), Vista, Win7

PC Software K-PZ SmartScale	Cena Kč bez DPH	Obj. č.
Programm „KPZ Smartscale“ STANDARD (KPZvážící elektronika inkl. RS232 nutné)	X	5S0001000000
Programm „KPZ Smartscale“ PROFESSIONAL (KPZ vážící elektronika inkl. RS232 nutné)	X	5S0005000000
Programm „KPZ Smartscale“ PREMIUM (KPZ vážící elektronika inkl. RS232 nutné)	X	5S0010000000

## KPZ PC Software

V závislosti na verzi programu pro SmartScale jsou tyto funkce k dispozici :

Funkce	Verze Programu		
	Standard	Professional	Premium
Podporuje jednu váhu	X		
Podporuje volitelný počet vah		X	X
Obsluha všech vah typu K-PZ Waagen	X	X	X
Přístup k vážicí databázi	X	X	X
Export vážících dat v TXT- a CSV soubor	X	X	X
Export vážících dat v Excel soubor (bez toho aniž by byla instalace Excelu požadovaná).		X	X
Grafické znázornění váhových dat ve formě grafu	X	X	X
Uložení vážících dat-grafu ve formě obrázku	X	X	X
Funkce vážících dat	X	X	X
Náhled důkazu navážení	X	X	X
Uložení důkazu navážení jako PDF-soubor	X	X	X
Zpracování dat spojených s vážením	X	X	X
Náhled z historie změn pro každý vážící postup			X
Přístup k generátorovi vážících zpráv		X	X
Generování vážících výsledků pro jakoukoliv informaci		X	X
Uložení navážených výsledků jako PDFsoubor		X	X
Uložení navážených výsledků jako RTF-, CSV-, JPEG-, Excel- soubor ( je zapotřebí instalace Excelu v systému )		X	X
Uložení navážených výsledků jako Excel- soubor (bez toho aniž by byla instalace Excelu požadovaná)			X
Žádný uživatel správy (žádný přihlašovací panel)	X		
Uživatelé a správce uživatelské správy		X	X
Uživatel autorizace řízení			X
Vážení bez dalších uživatelsky definovaných dat	X	X	X
Vážení s další informacemi: smluvní partner, produkt, poznámky	X	X	X
Vážení s dalšími informacemi : 2 přídavné pro uživatele nutné : slova, 2 přídavné řádky textu		X	X
Výběr jakéhokoliv datového typu. Budování jakékoli datové struktury.			X
Vytvoření uživatelem definovaná slova k vážicímu datovému zadání			X
Síťová verze		X	X
Výtisk grafiky a text	X	X	X
Výtisk Loga a doklad o vážení ( v grafickém provozu )	X	X	X
Tvorba pouze jedna licence záznamu	X		
Tvorba libovolného počtu licenčních záznamů		X	X
Virtuální váha ( bude v plánu )		X	X
Provoz tiskárny štítků ( bude v plánu )		X	X
Multi- jazyková verze	X	X	X



## Tiskárny ke KPZ váhám



	<b>Termální zabudovaná tiskárna Favorit 24</b>
Rozměry	85 x 85,5 mm ( B x H )
Vlastní hmotnost	150 g
Napájení	über Batterie der Waage
Interface	seriell RS232
Verze	Thermo-Direkt-Drucker, 203 dpi,
Papír	Papierbreite: 57 mm



## Tiskárny ke KPZ váhám

Další tiskárny a příslušenství na vyžádání!

	<b>Tiskárna etiket DR 2</b>
Rozměry	93x173x190 mm (B x H x T)
Vlastní hmotnost	1,2 kg
Napájení	230 VAC / 20 V DC 2,5 A
Interface	seriell RS232, Parallel
Verze	Thermo-Direkt-Drucker, 203 dpi,
Papír	Etikettenbreite: max 61mm



	<b>Tiskárna etiket DR 4</b>
Rozměry	180 x 190,5 x 101,5 mm
Vlastní hmotnost	1,6 kg
Napájení	230 VAC / 24 V DC 2,0 A
Interface	RS232
Verze	7-Nadel-Drucker, alphanumerischer Ausdruck
Papír	80 x 69 bis 182 x 257 mm



	<b>Jehličková (thermo) tiskárna Favorit</b>
Rozměry	165 x 62 x 141 mm (B x H x T)
Vlastní hmotnost	350g
Napájení	230 V DC 5V / 3A
Interface	seriell RS232
Verze	4-Nadel-Drucker, alphanumerischer Ausdruck
Papír	165 x 62 x 141 mm (B x H x T)



	<b>Jehličková tiskárna DR 3-1</b>
Rozměry	160 x 139 x 248 mm (B x H x T)
Vlastní hmotnost	2,3 kg
Napájení	230 VAC / 20 V DC 2,5 A
Interface	seriell RS232, Parallel
Verze	9-Nadel-Drucker, alphanumerischer Ausdruck
Papír	Papierbreite: 76 , 69,5 oder 57,5 mm max. 40 Zeichen pro Spalte



	<b>Rollendrucker DR 7</b>
Rozměry	110 x 125 x 70 mm (B x H x T)
Vlastní hmotnost	600 g
Napájení	230 VAC / 9 V DC 3,2 A
Interface	RS232, USB
Verze	Thermo-Direkt
Papír	Papierbreite: 58mm, 20m, Ø40mm
<b>Arbeitsbedingungen</b>	0-50 °C, 20-70 % Luftfeuchtigkeit n. U.



	<b>Etikettendrucker DR 6</b>
Rozměry	ca. 109 x 171 x 209 mm (B x H x T)
Vlastní hmotnost	ca. 1,2 kg
Napájení	100-240 VAC / 24 VDC 2,1 A
Interface	seriell RS232, Parallel
Verze	Thermo-Direkt-Drucker, 203 dpi,
Papír	Etikettenbreite: 15-60mm





**KPZ 1S, 1B / 2S, 2B, 2D, 206S / s tiskárnou DR 7 /  
 Indikátor KPZ 5218, 52E7**

Formáty tisku :



**KPZ 5218**



**DR 7**

23/08/2016, 16:42:45

TICKET NO. 0001  
 G 2.0kg  
 T 0.0kg  
 N 2.0kg

23/08/2016, 16:43:01

TICKET NO. 0002  
 G 5.6kg  
 T 0.0kg  
 N 5.6kg

23/08/2016, 16:43:13

TOTAL NUMBER  
 OF TICKETS 0002  
 TOTAL  
 NET 7.6kg

## KPZ 719SJDR / s tiskárnou Favorit 24 / Indikátor KPZ 52 19

Formáty tisku :



TICKET NO.0001

GS 124.5 kg

TR 20.0 kg

NT 104.5 kg

TICKET NO.0002

GS 124.0 kg

TR 20.0 kg

NT 104.0 kg

TOTAL NUMBER

OF TICKETS 0002

TOTAL WEIGHT

248.5 kg

Formáty tisku / Indikátor KPZ 51(E) – 7 / Indikátor KPZ 51(E) - 8

Příklady jsou standardní formáty ke KPZ tiskárnám. Různé formáty jsou na přání zákazníka možné vytvořit.

Příklad tisku Jednoduchý formát 3	
S/N	WT/kg
0001	100,0
0002	200,0
0003	300,0
<b>0003</b>	<b>600,0</b>

Příklad tisku Kompletní formát 4	
TICKET NO.0001	
G	100,0g
T	0,0g
N	100,0g
TICKET NO.0002	
G	200,0g
T	0,0g
N	200,0g
TICKET NO.0003	
G	300,0g
T	0,0g
N	300,0g
TOTAL NUMBER OF TICKETS	0003
TOTAL NET	600,0g

G = Brutto-váha  
T = Tára  
N = Netto-váha

Příklad tisku Stabilní formát 5	
S/N	WT/kg
0001	100,0
0002	200,0
0003	300,0
<b>0003</b>	<b>600,0</b>



## Formáty tisku / Indikátor KPZ 56-1/ KPZ 56-2 / Váha KPZ 2-04-3

Příklady jsou standardní formáty. Další formáty jsou na přání zákazníka možné.

### Příklad - formát 1:

20.000 kg
7.975 kg
12.125 kg
13.380 kg

### Příklad - formát 2:

Ticket NO.	1
Q'TY	40 PCS
APW	100 g
G/B	5.000 kg
T	1.000 kg
N	4.000 kg

Ticket NO.	2
Q'TY	290 PCS
APW	100 g
G/B	30.000 kg
T	1.000 kg
N	29.000 kg

TOTAL TICKETS:	2
TOTAL Q'TY:	330 PCS

### Příklad - formát 3:

Date:	03-03-00
Time:	09:04:43
ID#:	123456789012345
Part#:	543210987654321
Ticket NO.	1
Q'TY	40 PCS
APW	100 g
G/B	5.000 kg
T	1.000 kg
N	4.000 kg

Date:	03-03-00
Time:	09:04:43
ID#:	123456789012345
Part#:	543210987654321
Ticket NO.	2
Q'TY	290 PCS
APW	100 g
G/B	30.000 kg
T	1.000 kg
N	29.000 kg

TOTAL TICKETS:	2
TOTAL Q'TY:	330 PCS

### Příklad - formát 4:

S/N	WT/kg	PCS
1.	20.000	3333
2.	20.000	3333
3.	8.000	1333
3/	TOTAL Q'TY:	7999 PCS

### Příklad - formát 5:

Date:	03-03-00	
Time:	09:04:43	
ID#:	123456789012345	
Part#:	543210987654321	
S/N	WT/kg	PCS
1.	20.000	3333
2.	20.000	3333
3.	8.000	1333
3/	TOTAL Q'TY:	7999 PCS

## Formáty tisku

### Indikátor KPZ 56E-1 / KPZ 56E-2

### Váha KPZ 2-04E-3

inkl. PT und Addition

### Indikátor KPZ 52E-9-2

#### Příklad - formát 1:

#### standartní formát

NO.	1
G	276.7 kg
T	104.5 kg
PT	22.2 kg
N	150.0 kg
U/W	12 kg
PCS	13 pcs

NO.	2
G	176.7 kg
T	104.5 kg
PT	22.2 kg
N	50.0 kg
U/W	12 kg
PCS	4 pcs

=====	
T/N	2
T/W	200.0 kg
T/A	17 pcs

DATE:	03/03/2000
TIME:	09:04:43
TICKET NO.	01
NET:	+ 4.500 kg
GROSS:	+ 6.000 kg
TARE:	+ 1.000 kg
PRETARE:	+ 0.500 kg

DATE:	03/03/2000
TIME:	09:04:55
TICKET NO.	02
NET:	+ 5.500 kg
GROSS:	+ 6.000 kg
TARE:	+ 0.000 kg
PRETARE:	+ 0.500 kg

DATE:	03/03/2000
TIME:	09:05:35
TOTAL NO.	02
TOTAL NET:	+ 5.500 kg

PT = Pretare/Handtara / Ruční tára

U/W = Stückgewicht (Unit Weight)/Váha kusu

PCS = Stückzahl / Počet kusů

T/N = Gesamt Wägungen / celkové vážení

T/W= Gesamt Netto-Gewicht / celková netto váha

T/A= Gesamtstückzahl / celkový počet kusů

**KPZ - Waagen**  
**Kvalitní německá konstrukce**  
**Průmyslové provedení**

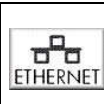

200212 00 BR Cz KČ bez DPH



KPZ 2-11-3 **M**



KPZ 2-02-4 **M**



KPZ 2-03-10 **M** IP 65



KPZ 2-04-7 **M**  
 Počítací váha



KPZ 2E-06S **M** **Ex**



KPZ 2114



KPZ 2082 Systém počítacích vah



Klasse III

KPZ 1 **M** **Ex**  
 Paletová váha



KPZ 1 B **M**



KPZ 2B **M**

Klasse III

KPZ 2 **M** **Ex**  
 Plošinová váha  
 Klasse III



KPZ 2ECO Plošinová váha **M**



Průjezdová váha **M**



KPZ 2D **M** **Ex**



KPZ 71+ **M** **Ex**  
 Paletový vůz s váhou



Váha pro prádelny

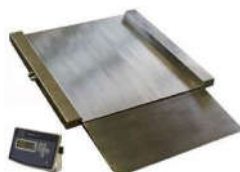

**KPZ váha materiál Nerez 1.4301, extrémně solidní a stabilní konstrukce**



KPZ 72 **M** **Ex**  
 Vážicí sada



KPZ 73B



KPZ 73SDJ



KPZ 73 **M**



KPZ 74 **M**  
 Paletový vůzík s váhou



Vysokozdvizné vozíky



KPZ 39  
 Váha pro hydraulické vysokozdvizné zařízení



Jeřábové váhy **M**

**Váha na Coil**



Váha na Zvířata **M**



Vážicí systém pro silo

**Potřebujete jinou váhu, zvláštní produkty jsou naše specialita !**

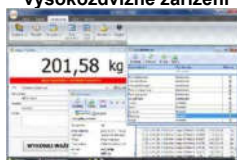

KPZ PC Software



KPZ - Váhy, s.r.o. • Libošovice 76, • CZ 507 44 Libošovice • Tel.: (+420) 493 571 111 • e-mail: [kpz@kpz-vahy.cz](mailto:kpz@kpz-vahy.cz) •

**KPZ-Waagen : 30 let | KVALITNÍ, ROBUSTNÍ a VÝHODNÉ !! • [www.kpzvahy.cz](http://www.kpzvahy.cz) •**

Chyby v cenách a technické změny vyhrazeny / Ceny jsou uvedeny bez dopravného bez DPH / Záruka: 24 měsíců na dokonalé vlastnosti materiálu a provedení, řádné a normální použití podmínkou. Výjimkou jsou akumulátory a nabíječky

## Mobile KPZ scales



KPZ 71-7     
 Many Option possible



Option KPZ 71-7



KPZ 71-8   
 2.200kg / 200g



KPZ 71-9  
 2.200kg / 500g



KPZ 72 



KPZ 72, 2400mm, 3200kg



KPZ 73 



KPZ 73 SDJ 



KPZ 73 B 



KPZ 74 



Weighing forks Forklift truck scale



KPZ 39  
 Electronic – Hydraulic version



Touch sreen Indicator 7-Zoll



Scale for Coil's



**V provedení NEREZ: DIN 1.4301 / 1.4541 / 1.4404**

**Nerezové váhy a indikátory, IP 67/68/69K**



**Plošinová nerezová váha, Typ: KPZ 2N, IP 67/68/69 K**

**V provedení NEREZ: DIN 1.4301 / 1.4541 / 1.4404**

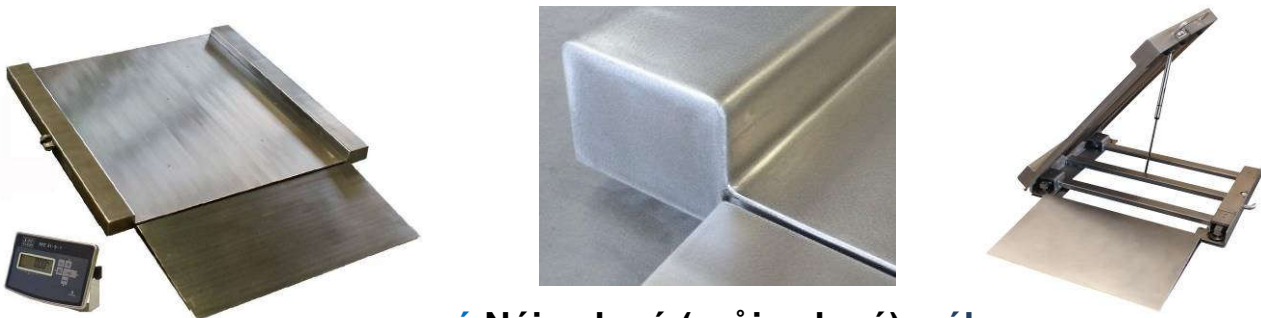

**nerezová Nájezdová (průjezdová) váha**

**Hladký povrch zhotovený ohýbáním bez nerovností a svárů IP 67/68/69K**

**V provedení NEREZ: DIN 1.4301 / 1.4541 / 1.4404**



**Paletový vozík s váhou: KPZ 71-7N**  
**NEREZ - Material 1.4301, IP 67/68/69K**

**KPZ 1N / Paletová váha, IP 67/68/69K**  
**NEREZ - Material 1.4301**



**nerezová Můstková váha KPZ 2E-06, NEREZ DIN 1.430, IP 67/68, IP 69K**

**KPZ - Váhy, s.r.o. • Libošovice 76, • CZ 507 44 Libošovice • Tel.: (+420) 493 571 111 • e-mail: [kpz@kpz-vahy.cz](mailto:kpz@kpz-vahy.cz) •**

**KPZ-Waagen : 30 let | KVALITNÍ, ROBUSTNÍ a VÝHODNÉ !! • [www.kpzvahy.cz](http://www.kpzvahy.cz) •**

Chyby v cenách a technické změny vyhrazeny / Ceny jsou uvedeny bez dopravného bez DPH / Záruka: 24 měsíců na dokonalé vlastnosti materiálu a provedení, řádné a normální použití podmínkou. Vyjímkou jsou akumulátory a nabíječky



## KPZ - Váhy, s. r. o.

Libošovice 76,  
CZ 507 44 Libošovice

Tel.: (+420) 493 571 111 – 113

email: [kpz@kpz-vahy.cz](mailto:kpz@kpz-vahy.cz)  
<http://www.kpz-vahy.cz>

[www.kpzvahy-eshop.cz](http://www.kpzvahy-eshop.cz)

• [www.kpzvahy-eshop.cz](http://www.kpzvahy-eshop.cz) •