

KPZ 2NG / nerezová plošinová váha

Hygienický design, hermeticky uzavřený profil,

Otevírací konstrukce pro snadné čištění, - plynová pružina.

Nerez Materiál : DIN 1.4301 / 1.4541 / 1.4404 / IP 67/68 + IP 69K

Pro nepřetržitý provoz / lepší kvalita: Schválené komponenty !!!



Typ	Váživost	Dílek g	Rozměry v mm	Možnost úř. ověření	indikátor	Obj. č.
KPZ 2ENG	300 kg	100 g	800 x 800	Yes	KPZ 52E91/IP67	2NG00808030E
KPZ 2ENG	600 kg	200 g	800 x 800	Yes	KPZ 52E91/IP67	2NG00808060E
KPZ 2NMG	750/1500 kg	200/500	800 x 800	No	KPZ 52E91/IP67	2NMG08081500
KPZ 2ENG	1500 kg	500 g	800 x 800	Yes	KPZ 52E91/IP67	2NG00808150E
KPZ 2ENG	300 kg	100 g	1000 x 1000	Yes	KPZ 52E91/IP67	2NG01010030E
KPZ 2ENG	600 kg	200 g	1000 x 1000	Yes	KPZ 52E91/IP67	2NG01010060E
KPZ 2NMG	750/1500 kg	200/500	1000 x 1000	No	KPZ 52E91/IP67	2NMG10101500
KPZ 2ENG	1500 kg	500 g	1000 x 1000	Yes	KPZ 52E91/IP67	2NG01010150E
KPZ 2ENG	600 kg	500 g	1000 x 1250	No	KPZ 52E91/IP67	2NG010121500
KPZ 2ENG	1500 kg	500 g	1000 x 1250	Yes	KPZ 52E91/IP67	2NG01012150E
KPZ 2ENG	2000 kg	1000 g	1000 x 1250	Yes	KPZ 52E91/IP67	2NG010122000
KPZ 2ENG	600 kg	200 g	1250 x 1250	No	KPZ 52E91/IP67	2NG012121500
KPZ 2ENG	1500 kg	500 g	1250 x 1250	Yes	KPZ 52E91/IP67	2NG01212150E
KPZ 2ENG	3000 kg	1000 g	1250 x 1250	Yes	KPZ 52E91/IP67	2NG01212300E
KPZ 2NMG	1500/3000 kg	500/1000	1250 x 1250	No	KPZ 52E91/IP67	2NMG12123000
KPZ 2ENG	600 kg	200 g	1250 x 1500	Yes	KPZ 52E91/IP67	2NG012150600
KPZ 2ENG	1500 kg	500 g	1250 x 1500	Yes	KPZ 52E91/IP67	2NG01215150E
KPZ 2ENG	2000 kg	1000 g	1250 x 1500	Yes	KPZ 52E91/IP67	2NG01215150E
KPZ 2ENG	3000 kg	1000 g	1250 x 1500	Yes	KPZ 52E91/IP67	2NG01215300E
KPZ 2NMG	1500/3000 kg	500/1000	1250 x 1500	No	KPZ 52E91/IP67	2NMG12153000
KPZ 2ENG	1500 kg	500 g	1500 x 1500	Yes	KPZ 52E91/IP67	2NG01515150E
KPZ 2ENG	3000 kg	1000 g	1500 x 1500	Yes	KPZ 52E91/IP67	2NG01515300E
KPZ 2NMG	1500/3000 kg	500/1000	1500 x 1500	No	KPZ 52E91/IP67	2NMG15153000
KPZ 2ENG	3000 kg	1000 g	1500 x 2000	Yes	KPZ 52E91/IP67	2NG01520300E
KPZ 2NMG	1500/3000 kg	500/1000	1500 x 2000	No	KPZ 52E91/IP67	2NMG15203000

... oslovte nás, rádi Vám poradíme i při speciálním požadavku !

Potřebujete jinou váhu, zvláštní produkty jsou naše specialita !

Německá konstrukce a vlastní EU výroba zaručuje vysokvalitní váhu



• www.kpzvahy-eshop.cz •

KPZ - Váhy, s.r.o. • Libošovice 76, • CZ 507 44 Libošovice • Tel.: (+420) 493 571 111 • e-mail: kpz@kpz-vahy.cz •

KPZ-Waagen : 30 let | KVALITNÍ, ROBUSTNÍ a VÝHODNÉ !! • www.kpzvahy.cz •

Chyby v cenách a technické změny vyhrazeny / Ceny jsou uvedeny bez dopravného bez DPH / Záruka: 24 měsíců na dokonalé vlastnosti materiálu a provedení, řádné a normální použití podmínkou. Výjimkou jsou akumulátory a nabíječky

Nerezové váhy

Nerez Materiál DIN 1.4301 / 1.4541 / 1.4404 / IP 67/68 + IP 69K

 <p>KPZ 1SX / Paletová váha IP67/68 / IP 69K</p> 	 <p>KPZ 717 N IP67/68 / IP 69K</p> 	 <p>KPZ 2E06N / nerezová Můstková váha IP67/68 / IP 69K</p> 	
 <p>KPZ 2SX / Plošinová váha IP67/68 / IP 69K</p> 	 <p>KPZ 2S / Plošinová váha IP67/68 / IP 69K</p> 	 <p>KPZ 2NL Kolejnicová váha</p>	
 <p>KPZ 2DN / nerezová Nájezdová (průjezdová) váha IP67/68 / IP 69K Váživost: až 3.000kg</p> 	 <p>KPZ 2D / nerezová Nájezdová (průjezdová) váha IP67/68 / IP 69K Váživost: až 3.000kg</p> 	 <p>KPZ 2E072N IP67/68 / IP 69K</p>	
 <p>KPZ 52E91</p> 	 <p>KPZ 5E92</p> 	 <p>KPZ 51E-45K, IP 69 K</p> 	 <p>KPZ 2E072N IP67/68 / IP 69K</p>

Potřebujete jinou váhu, zvláštní produkty jsou naše specialita !
Pokud požadujete další informace, jsme Vám vždy k dispozici.



• www.kpzvahy-eshop.cz •



KPZ 1N / nerezová Paletová váha M

Nerez Materiál DIN 1.4301 IP 67/68 / 69K
Ověřitelná | robustní konstrukce | výhodná cena

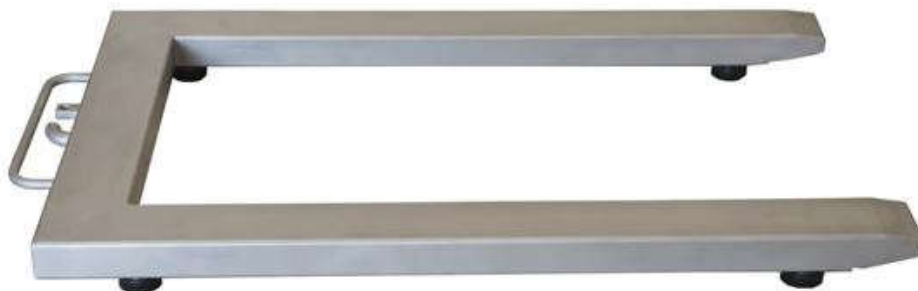

Typ	Váživost	Dílek	Rozměry v mm	Možnost úř. ověření	indikátor	Obj. č.
KPZ 1ENM	600/1500 kg	200/500 g	840 x 1260	Ano M	KPZ 52E91/IP67	1NM000000150E
KPZ 1EN	600 kg	200 g	840 x 1260	Ano M	KPZ 52E91/IP67	1N0000000060E
KPZ 1EN	1500 kg	500 g	840 x 1260	Ano M	KPZ 52E91/IP67	1N0000000150E
KPZ 1EN	2000 kg	1000 g	840 x 1260	Ano M	KPZ 52E91/IP67	1N0000000200E
KPZ 1NM	1500/2000 kg	500/1000 g	840 x 1260	Ne	KPZ52E91/IP67	1NM0000002000
KPZ 1EN	3000 kg	1000 g	840 x 1260	Ano M	KPZ52E91/IP67	1N0000000300E
KPZ 1NM	1500/3000 kg	500/1000 g	840 x 1260	Ne	KPZ 52E91/IP67	1NM0000003000
KPZ 1EN	3000 kg	1000 g	1000 x 1260	Ano M	KPZ 52E91/IP67	1N0000000300EL
KPZ 1NM	1500/3000 kg	500/1000 g	1000 x 1260	Ne	KPZ52E91/IP67	1NM000000300L

Robustní a stabilní plošinová váha v NEREZU série KPZ 1N. Německá konstrukce a vlastní EU výroba zaručují vysoce kvalitní váhu. Provedení podlahové váhy pro průmyslové vážení. K použití pro cejchuschopné a necejchuschopné použití. Vysoká přesnost. Bezúdržbová ocelová nerezová konstrukce s dlouhou životností Material DIN 1.4301.

Konstrukce: Nerezový uzavřený profil s hladkým povrchem zhotoveným ohýbáním bez nerovností a svárů (za příplatek slizčkový plech). Výškově nastavitelné nožičky (pohyblivé) a libela která usnadňuje urovnání váhy do roviny. **Připojení:** Vysokokvalitní spojovací kabel dlouhý 5m, chráněný a vyvedený na zadní straně ven.

Napájení: síťové 230 V **Tenzometry:** Robustní, cejchuschopné, pozinkované tenzometry, IP 68, OIML C3, s vysokou pojistkou proti přetížení. **Postavení:** Kuličková nožička, výškově nastavitelná, k postavení na zem, libela k vyrovnaní vážící plošiny. **Schválení:** EU-cejchuschopné třída přesnosti III

Standardní indikátor: KPZ 52E-9-1, IP67, (podrobnosti a příslušenství k indikátoru, viz. prospekt k indikátorům)

Napájení : 230 Volt síťová napájení přes externí nabíječku nebo provoz na akumulátor (příslušenství za příplatek – akumulátor). **Příslušenství:** Vícerozsah, EU-cejchování, Podložky pod nožičky, Držák na zeď k indikátoru, Stojan k indikátoru Odnímatelná plošina, Výklopná plošina, Speciální velikosti , Základní rám k zabudování.

Další možnost vzhledu na stránce 31.

..... oslovte nás, rádi Vám poradíme i při speciálním požadavku !

Nerez Materiál DIN 1.4301 / 1.4541 / 1.4404 a IP 67/68 + IP 69K verze možná

Potřebujete jinou váhu, zvláštní produkty jsou naše specialita !

Německá konstrukce a vlastní EU výroba zaručují vysoce kvalitní váhu.



• www.kpzvahy-eshop.cz •

KPZ - Váhy, s.r.o. • Libošovice 76, • CZ 507 44 Libošovice • Tel.: (+420) 493 571 111 • e-mail: kpz@kpz-vahy.cz •

KPZ-Waagen : 30 let | KVALITNÍ, ROBUSTNÍ a VÝHODNÉ !! • www.kpzvahy.cz •

Chyby v cenách a technické změny vyhrazeny / Ceny jsou uvedeny bez dopravného bez DPH / Záruka: 24 měsíců na dokonalé vlastnosti materiálu a provedení, řádné a normální použití podmínkou. Výjimkou jsou akumulátory a nabíječky

KPZ 2N / nerezová plošinová váha **Nerez Materiál DIN 1.4301 IP 67/68 + IP 69K** **Ověřitelná | robustní konstrukce | výhodná cena**











KPZ 51E-45K, IP 69 K^M

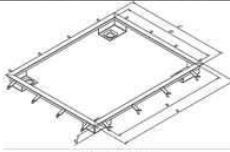

KPZ 52E91 

Hygienic design (option)

 Open construction for easy cleaning	 Hermetically sealed profile	 Gas pressure spring	 Safety Frame for KPZ 2
 Forklift fork shoes	 Elevated frame	 Pit Frame	 Ramp for KPZ 2

Robustní a stabilní plošinová váha v NEREZU série KPZ 2N. **Německá konstrukce a vlastní EU výroba zaručují vysoce kvalitní váhu.** Provedení podlahové váhy pro průmyslové vážení. K použití pro cejchuschopné a necejchuschopné použití. Vysoká přesnost. Bezúdržbová ocelová nerezová konstrukce s dlouhou životností Material DIN 1.4301.

Konstrukce: Nerezový uzavřený profil s hladkým povrchem zhotoveným ohýbáním bez nerovností a svárů (za příplatek slizčkový plech). Výškově nastavitelné nožičky (pohybující) a libela která usnadňuje urovňání váhy do oviny. **Připojení:** Vysoce kvalitní spojovací kabel dlouhý 5m, chráněný a vyvedený na zadní straně ven.

Napájení: síťové 230 V **Tenzometry:** Robustní, cejchuschopné, pozinkované tenzometry, IP 68, OIML C3, s vysokou pojistkou proti přetížení. **Postavení:** Kuličková nožička, výškově nastavitelná, k postavení na zem, libela k vyrovnání vážící plošiny. **Schválení:** EU-cejchuschopné třída přesnosti III

Standardní indikátor: KPZ 52E-9-1, IP67, (podrobnosti a příslušenství k indikátoru, viz. prospekt k indikátorům)

Napájení : 230 Volt síťová napájení přes externí nabíječku nebo provoz na akumulátor (příslušenství za příplatek – akumulátor). **Příslušenství:** Vícerozsah, EU-cejchování, Podložky pod nožičky, Držák na zeď k indikátoru, Stojan k indikátoru Odnímatelná plošina, Výklopná plošina, Speciální velikosti , Základní rám k zabudování.

Různé váživosti do 10.000 kg. Další možnost vzhledu na stránce 31.

..... oslovte nás, rádi Vám poradíme i při speciálním požadavku

Nerez Materiál DIN 1.4301 / 1.4541 / 1.4404 a IP 67/68 + IP 69K verze možná
Potřebujete jinou váhu, zvláštní produkty jsou naše specialita !

















• www.kpzvahy-eshop.cz •

KPZ - Váhy, s.r.o. • Libošovice 76, • CZ 507 44 Libošovice • Tel.: (+420) 493 571 111 • e-mail: kpz@kpz-vahy.cz •

KPZ-Waagen : 30 let | KVALITNÍ, ROBUSTNÍ a VÝHODNÉ !! • www.kpzvahy.cz •

Chyby v cenách a technické změny vyhrazeny / Ceny jsou uvedeny bez dopravného bez DPH / Záruka: 24 měsíců na dokonalé vlastnosti materiálu a provedení, řádné a normální použití podmínkou. Výjimkou jsou akumulátory a nabíječky

Typ	Váživost	Dílek	Rozměry v mm	Možnost úř. ověření	indikátor	Obj. č.
KPZ 2EN	300 kg	100 g	800 x 800	Ano 	KPZ 52E91/IP67	2N000808030E
KPZ 2EN	600 kg	200 g	800 x 800	Ano 	KPZ 52E91/IP67	2N000808060E
KPZ 2NM	750/1500 kg	200/500 g	800 x 800	Ne	KPZ52E91/IP67	2NM008081500
KPZ 2EN	1500 kg	500 g	800 x 800	Ano 	KPZ 52E91/IP67	2N000808150E
KPZ 2EN	300 kg	100 g	1000 x 1000	Ano 	KPZ 52E91/IP67	2N001010030E
KPZ 2EN	600 kg	200 g	1000 x 1000	Ano 	KPZ 52E91/IP67	2N001010060E
KPZ 2NM	750/1500 kg	200/500 g	1000 x 1000	Ne	KPZ 5E91/IP67	2NM010101500
KPZ 2EN	1500 kg	500 g	1000 x 1000	Ano 	KPZ 52E91/IP67	2N001010150E
KPZ 2EN	1500 kg	500 g	1000 x 1250	Ano 	KPZ 52E91/IP67	2N001012150E
KPZ 2EN	1500 kg	500 g	1250 x 1250	Ano 	KPZ 52E91/IP67	2N001212150E
KPZ 2EN	3000 kg	1000 g	1250 x 1250	Ano 	KPZ 52E91/IP67	2N001212300E
KPZ 2NM	1500/3000 kg	500/1000 g	1250 x 1250	Ne	KPZ 52E91/IP67	2NM012123000
KPZ 2EN	1500 kg	500 g	1250 x 1500	Ano 	KPZ 52E91/IP67	2N001215150E
KPZ 2EN	3000 kg	1000 g	1250 x 1500	Ano 	KPZ 52E91/IP67	2N001215300E
KPZ 2NM	1500/3000 kg	500/1000 g	1250 x 1500	Ne	KPZ 52E91/IP67	2NM012153000
KPZ 2EN	1500 kg	500 g	1500 x 1500	Ano 	KPZ 52E91/IP67	2N001515150E
KPZ 2EN	3000 kg	1000 g	1500 x 1500	Ano 	KPZ 52E91/IP67	2N001515300E
KPZ 2NM	1500/3000 kg	500/1000 g	1500 x 1500	Ne	KPZ 52E91/IP67	2NM015153000
KPZ 2EN	3000 kg	1000 g	1500 x 2000	Ano 	KPZ 52E91/IP67	2N001520300E
KPZ 2NM	1500/3000 kg	500/1000 g	1500 x 2000	Ne	KPZ 52E91/IP67	2NM015203000

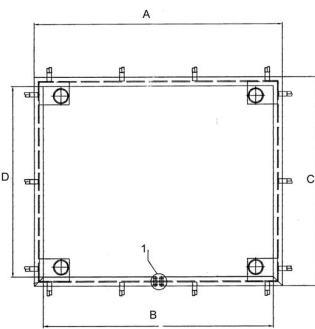

Rám pro KPZ 2N	A	B	C	D	H	Article No.
800x800 do 1500 kg	920	820	920	820	120	25N008081500
1000x1000 do 1500kg	1120	1020	1120	1020	120	25N010101500
1000x1250 do 1500kg	1370	1270	1120	1020	120	25N010121500
1250x1250 do 3000kg	1370	1270	1370	1270	120	25N012123000
1250x1500 do 3000kg	1620	1520	1370	1270	120	25N012153000
1500x1500 do 3000kg	1620	1520	1620	1520	120	25N015153000
1500x2000 do 3000kg	2120	2020	1620	1520	150	25N015203000



Výřez 1 na nákrese = Odnímatelný kryt otvoru pro průchod kabelu. Minimální velikost prostoru pro zapuštění = A+160mm x C+160mm

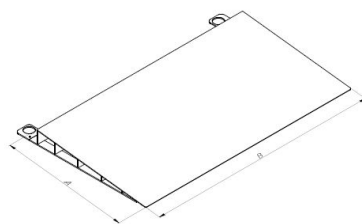

Nájezd pro typ KPZ 2	A	B	Obj.č.
KPZ 2 800 x 800 mm do 3000kg	800	800	21N008083000
KPZ 2 1000 x 1000 mm do 3000kg	1000	800	21N002103000
KPZ 2 1000 x 1250 mm do 3000kg	1000	800	21N002103000
KPZ 2 1250 x 1250 mm do 3000kg	1250	800	21N008123000
KPZ 2 1250 x 1500 mm do 3000kg	1250	800	21N008123000
KPZ 2 1500 x 1500 mm do 3000kg	1500	1500	21N008153000
KPZ 2 1500 x 1500 mm do 3000kg	1500	1500	21N015153000

Další možnost vzhledu na stránce 31.

..... oslovte nás, rádi Vám poradíme i při speciálním požadavku !

Ověřitelná | robustní konstrukce | výhodná cena

Nerez Materiál DIN 1.4301 / 1.4541 / 1.4404 a IP 67/68 + IP 69K verze možná

Potřebujete jinou váhu, zvláštní produkty jsou naše specialita !



• www.kpzvahy-eshop.cz •

















KPZ 2NG / nerezová plošinová váha

Hygienický design, hermeticky uzavřený profil,
 Otevírací konstrukce pro snadné čištění, - plynová pružina.

Nerez Materiál : DIN 1.4301 / 1.4541 / 1.4404 / IP 67/68 + IP 69K

Pro nepřetržitý provoz / lepší kvalita: Schválené komponenty !!!



Typ	Váživost	Dílek g	Rozměry v mm	Možnost úř. ověření	indikátor	Obj. č.
KPZ 2ENG	300 kg	100 g	800 x 800	Yes 	KPZ 52E91/IP67	2NG00808030E
KPZ 2ENG	600 kg	200 g	800 x 800	Yes 	KPZ 52E91/IP67	2NG00808060E
KPZ 2NMG	750/1500 kg	200/500	800 x 800	No	KPZ 52E91/IP67	2NMG08081500
KPZ 2ENG	1500 kg	500 g	800 x 800	Yes 	KPZ 52E91/IP67	2NG00808150E
KPZ 2ENG	300 kg	100 g	1000 x 1000	Yes 	KPZ 52E91/IP67	2NG01010030E
KPZ 2ENG	600 kg	200 g	1000 x 1000	Yes 	KPZ 52E91/IP67	2NG01010060E
KPZ 2NMG	750/1500 kg	200/500	1000 x 1000	No	KPZ 52E91/IP67	2NMG10101500
KPZ 2ENG	1500 kg	500 g	1000 x 1000	Yes 	KPZ 52E91/IP67	2NG01010150E
KPZ 2ENG	600 kg	500 g	1000 x 1250	No	KPZ 52E91/IP67	2NG010121500
KPZ 2ENG	1500 kg	500 g	1000 x 1250	Yes 	KPZ 52E91/IP67	2NG01012150E
KPZ 2ENG	2000 kg	1000 g	1000 x 1250	Yes 	KPZ 52E91/IP67	2NG010122000
KPZ 2ENG	600 kg	200 g	1250 x 1250	No	KPZ 52E91/IP67	2NG012121500
KPZ 2ENG	1500 kg	500 g	1250 x 1250	Yes 	KPZ 52E91/IP67	2NG01212150E
KPZ 2ENG	3000 kg	1000 g	1250 x 1250	Yes 	KPZ 52E91/IP67	2NG01212300E
KPZ 2NMG	1500/3000 kg	500/1000	1250 x 1250	No	KPZ 52E91/IP67	2NMG12123000
KPZ 2ENG	600 kg	200 g	1250 x 1500	Yes 	KPZ 52E91/IP67	2NG012150600
KPZ 2ENG	1500 kg	500 g	1250 x 1500	Yes 	KPZ 52E91/IP67	2NG01215150E
KPZ 2ENG	2000 kg	1000 g	1250 x 1500	Yes 	KPZ 52E91/IP67	2NG01215150E
KPZ 2ENG	3000 kg	1000 g	1250 x 1500	Yes 	KPZ 52E91/IP67	2NG01215300E
KPZ 2NMG	1500/3000 kg	500/1000	1250 x 1500	No	KPZ 52E91/IP67	2NMG12153000
KPZ 2ENG	1500 kg	500 g	1500 x 1500	Yes 	KPZ 52E91/IP67	2NG01515150E
KPZ 2ENG	3000 kg	1000 g	1500 x 1500	Yes 	KPZ 52E91/IP67	2NG01515300E
KPZ 2NMG	1500/3000 kg	500/1000	1500 x 1500	No	KPZ 52E91/IP67	2NMG15153000
KPZ 2ENG	3000 kg	1000 g	1500 x 2000	Yes 	KPZ 52E91/IP67	2NG01520300E
KPZ 2NMG	1500/3000 kg	500/1000	1500 x 2000	No	KPZ 52E91/IP67	2NMG15203000

... oslovte nás, rádi Vám poradíme i při speciálním požadavku !

Potřebujete jinou váhu, zvláštní produkty jsou naše specialita !

Německá konstrukce a vlastní EU výroba zaručuje vysokou kvalitu váhu



• www.kpzvahy-eshop.cz •

KPZ 2S ECO / Plošinová váha /

Solidní plošinová váha kapacita do 1.500 kg

Žárovzdorně pozinkovaný rám / Za příplatek : nerezová vrchní deska možná



KPZ 2 L, Váha pro prádelny , Kapacita : 300 kg



Typ	Váživost	Dílek	Možnost úř. ověření	Rozměry v mm	Indikátor	Obj. č.
KPZ 2 ECOW	300 kg	100 g	Ne	910 x 1010 x 85	KPZ 51161	2VAW09100300
KPZ 2 ECOW	300 kg	100 g	Ano 	910 x 1010 x 85	KPZ 51E8	2VA00910030E
Nájezd	300 kg			400 x 1010 mm		2VA009100300

Váha na prádlo KPZ 2 L, objem 300 kg, rám žárově zinkovaný, nerezová ocel Kryt plošiny, rozměry 910 x 1010 mm, vč. Nerezová rampa 500 x 910 mm se 3 bezpečnostními hranami, výška 45mm pro ochranu před odstavením. Snímače zatížení: 4 vysoce kvalitní, OIML schválené C 3, snímač zatížení DMS, IP 68, typ KPZ 502E-3.

... oslovte nás, rádi Vám poradíme i při speciálním požadavku !

Potřebujete jinou váhu, zvláštní produkty jsou naše specialita !

Závaží a opatření práškové lakování | dobrá hodnota za peníze | pevný

Německá konstrukce a vlastní EU výroba zaručuje vysokokvalitní váhu



• www.kpzvahy-eshop.cz •

KPZ - Váhy, s.r.o. • Libošovice 76, • CZ 507 44 Libošovice • Tel.: (+420) 493 571 111 • e-mail: kpz@kpz-vahy.cz •

KPZ-Waagen : 30 let | KVALITNÍ, ROBUSTNÍ a VÝHODNÉ !! • www.kpzvahy.cz •

Chyby v cenách a technické změny vyhrazeny / Ceny jsou uvedeny bez dopravného bez DPH / Záruka: 24 měsíců na dokonalé vlastnosti materiálu a provedení, řádné a normální použití podmínkou. Výjimkou jsou akumulátory a nabíječky

KPZ 2DN / nerezová Nájezdová (průjezdová) váha

Nerez Materiál DIN 1.4301 IP 67/68 + IP 69K
 Ověřitelná | robustní konstrukce | výhodná cena

Povrch zhotovený bez nerovností

Včetně nájezdu



OPTION

 ATEX konform

Robustní a stabilní plošinová váha v NEREZU série KPZ 2DN. **Německá konstrukce a vlastní EU výroba zaručují vysoce kvalitní váhu.** Provedení podlahové váhy pro průmyslové vážení. K použití pro cejchuschopné a necejchuschopné použití. Vysoká přesnost. Bezúdržbová ocelová nerezová konstrukce s dlouhou životností Material DIN 1.4301.

Konstrukce: Nerezový uzavřený profil s hladkým povrchem zhotoveným ohýbáním bez nerovností a svárů (za příplatek slízkový plech). Výškově nastavitelné nožičky (pohyblivé) a libela která usnadňuje urovnání váhy do roviny. **Připojení:** Vysoce kvalitní spojovací kabel dlouhý 5m, chráněný a vyvedený na zadní straně ven.

Napájení: síťové 230 V **Tenzometry:** Robustní, cejchuschopné, pozinkované tenzometry, IP 68, OIML C3, s vysokou pojistkou proti přetížení. **Postavení:** Kuličková nožička, výškově nastavitelná, k postavení na zem, libela k vyrovnaní vážicí plošiny. **Schválení:** EU-cejchuschopné třída přesnosti III

Standardní indikátor: KPZ 52E-9-1, IP67, (podrobnosti a příslušenství k indikátoru, viz. prospekt k indikátorům)

Napájení : 230 Volt síťová napájení přes externí nabíječku nebo provoz na akumulátor (příslušenství za příplatek – akumulátor). **Příslušenství:** Vícerozsah, EU-cejchování, Podložky pod nožičky, Držák na zeď k indikátoru, Stojan k indikátoru Odnímatelná plošina, Výklopná plošina, Speciální velikosti , Základní rám k zabudování

Různé váživosti do 3.000 kg. Další možnost vzhledu na stránce 31.

..... oslovte nás, rádi Vám poradíme i při speciálním požadavku !

Nerez Materiál DIN 1.4301 / 1.4541 / 1.4404 a IP 67/68 + IP 69K verze možná

Potřebujete jinou váhu, zvláštní produkty jsou naše specialita !



• www.kpzvahy-eshop.cz •

KPZ - Váhy, s.r.o. • Libošovice 76, • CZ 507 44 Libošovice • Tel.: (+420) 493 571 111 • e-mail: kpz@kpz-vahy.cz •

KPZ-Waagen : 30 let | KVALITNÍ, ROBUSTNÍ a VÝHODNÉ !! • www.kpzvahy.cz •

Chyby v cenách a technické změny vyhrazeny / Ceny jsou uvedeny bez dopravného bez DPH / Záruka: 24 měsíců na dokonalé vlastnosti materiálu a provedení, řádné a normální použití podmínkou. Výjimkou jsou akumulátory a nabíječky

Typ	Váživost	Délka	Rozměry v mm	Možnost úř. ověření	indikátor	Obj. č.
KPZ 2DN	150 kg	50 g	800 x 800 x 45	Ne	KPZ 51E9/IP67	2DN00808015E
KPZ 2DNM	150/300 kg	50/100 g	800 x 800 x 45	Ne	KPZ 51E9/IP67	2DNM08080300
KPZ 2DN	300 kg	100 g	800 x 800 x 45	Ano	KPZ 51E9/IP67	2DN00808030E
KPZ 2DN	600 kg	200 g	800 x 800 x 45	Ano	KPZ 51E9/IP67	2DN00808060E
KPZ 2DNM	300/600 kg	100/200 g	800 x 800 x 45	Ne	KPZ 51E9/IP67	2DNM08080600
KPZ 2DNM	750/1500 kg	200/500 g	800 x 800 x 45	Ne	KPZ 51E9/IP67	2DNM08081500
KPZ 2DN	600 kg	200 g	1060 x 1250 x 45	Ano	KPZ 51E9/IP67	2DN01112060E
KPZ 2DNM	750/1500 kg	200/500 g	1060 x 1250 x 45	Ne	KPZ 51E9/IP67	2DNM11121500
KPZ 2DN	1500 kg	500 g	1060 x 1250 x 45	Ano	KPZ 51E9/IP67	2DN01112150E
KPZ 2DN	600 kg	200 g	1250 x 1250 x 45	Ano	KPZ 51E9/IP67	2DN01212060E
KPZ 2DNM	750/1500 kg	200/500 g	1250 x 1250 x 45	Ne	KPZ 51E9/IP67	2DNM12121500
KPZ 2DN	1500 kg	500 g	1250 x 1250 x 45	Ano	KPZ 51E9/IP67	2DN01212150E
KPZ 2DN	600 kg	200 g	1250 x 1500 x 45	Ano	KPZ 51E9/IP67	2DN01215060E
KPZ 2DNM	750/1500 kg	200/500 g	1250 x 1500 x 45	Ne	KPZ 51E9/IP67	2DNM12151500
KPZ 2DN	1500 kg	500 g	1250 x 1500 x 45	Ano	KPZ 51E9/IP67	2DN01215150E
KPZ 2DN	600 kg	200 g	1500 x 1500 x 45	Ano	KPZ 51E9/IP67	2DN01515060E
KPZ 2DNM	750/1500 kg	200/500 g	1500 x 1500 x 45	Ne	KPZ 51E9/IP67	2DNM15151500
KPZ 2DN	1500 kg	500 g	1500 x 1500 x 45	Ano	KPZ 51E9/IP67	2DN01515150E

Rozměry váhy typ KPZ 2DN

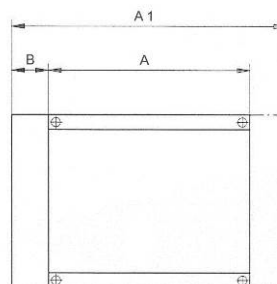
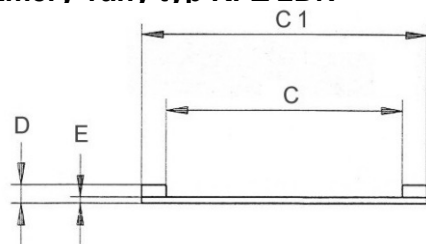

Váživost	Rozměr	A	A1	B	C	C1	D	E
600kg	800 x 800	800	1800	500	800	1040	80	45
1500kg	1250 x 1060	1250	2250	500	1060	1300	80	45
1500kg	1250 x 1250	1250	2250	500	1250	1490	80	45
1500kg	1250 x 1500	1500	2500	500	1250	1490	80	45

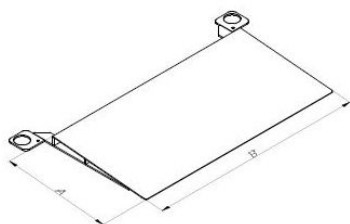

Nájezd pro typ KPZ 2 DN	A/mm	B/mm	Obj. č.
Ramp for KPZ 2 DN, 800 mm	500	800	21DN05081200
Ramp for KPZ 2 DN, 1060 mm	500	1060	21DN05111500
Ramp for KPZ 2 DN, 1250 mm	500	1250	21DN05121500
Ramp for KPZ 2 DN, 1500 mm	500	1500	21DN05151500

Další možnost vzhledu na stránce 31.

..... oslovte nás, rádi Vám poradíme i při speciálním požadavku !

Nerez Materiál DIN 1.4301 / 1.4541 / 1.4404 a IP 67/68 + IP 69K verze možná

Potřebujete jinou váhu, zvláštní produkty jsou naše specialita !

Ověřitelná | robustní konstrukce | výhodná cena



• www.kpzvahy-eshop.cz •

KPZ 2DNG / nerezová plošinová váha

Hygienický design, hermeticky uzavřený profil,











Otevírací konstrukce pro snadné čištění, - plynová pružina.

Nerez Materiál : DIN 1.4301 / 1.4541 / 1.4404 / IP 67/68 + IP 69K

Pro nepřetržitý provoz / lepší kvalita: Schválené komponenty !!!

Hladká nerezová krycí deska, zhotovená z jednoho kusu.



Typ	Váživost kg	Dílek. g	Rozměry v mm	Možnost úř. ověření	indikátor	Obj. č.
KPZ 2DNG	300 kg	100 g	800 x 800 x 45	YES 	KPZ 52E91/IP67	2DNG0808030E
KPZ 2DNG	600 kg	200 g	800 x 800 x 45	YES 	KPZ 52E91/IP67	2DNG0808060E
KPZ 2DNMG	300/600	100/200	800 x 800 x 45	No	KPZ 52E91/IP67	2DNG080806M0
KPZ 2DNMG	750/1500	200/500	800 x 800 x 45	No	KPZ 52E91/IP67	2DNG080815M0
KPZ 2DNG	600 kg	200 g	1060 x 1250 x 45	YES 	KPZ 52E91/IP67	2DNG1112060E
KPZ 2DNMG	750/1500	200/500	1060 x 1250 x 45	No	KPZ 52E91/IP67	2DNG111215M0
KPZ 2DNG	1500 kg	500 g	1060 x 1250 x 45	YES 	KPZ 52E91/IP67	2DNG1112150E
KPZ 2DNG	600 kg	200 g	1250 x 1250 x 45	YES 	KPZ 52E91/IP67	2DNG1212060E
KPZ 2DNMG	750/1500	200/500	1250 x 1250 x 45	No	KPZ 52E91/IP67	2DNG121215M0
KPZ 2DNG	1500 kg	500 g	1250 x 1250 x 45	YES 	KPZ 52E91/IP67	2DNG1212150E
KPZ 2DNG	600 kg	200 g	1250 x 1500 x 45	YES 	KPZ 52E91/IP67	2DNG1215060E
KPZ 2DNMG	750/1500	200/500	1250 x 1500 x 45	No	KPZ 52E91/IP67	2DNG121515M0
KPZ 2DNG	1500 kg	500 g	1250 x 1500 x 45	YES 	KPZ 52E91/IP67	2DNG1215150E
KPZ 2DNG	600 kg	200 g	1500 x 1500 x 45	YES 	KPZ 52E91/IP67	2DNG1515060E
KPZ 2DNMG	750/1500	200/500	1500 x 1500 x 45	No	KPZ 52E91/IP67	2DNG151515M0
KPZ 2DNG	1500 kg	500 g	1500 x 1500 x 45	YES 	KPZ 52E91/IP67	2DNG1515150E

Cena KPZ zahrnuje kompletní váhu s indikátorem a 1 rampou.

..... oslovte nás, rádi Vám poradíme i při speciálním požadavku !

Nerez Materiál DIN 1.4301 / 1.4541 / 1.4404 a IP 67/68 + IP 69K verze možná

Německá konstrukce a vlastní EU výroba zaručují vysoce kvalitní váhu



• www.kpzvahy-eshop.cz •

KPZ 2(E)-06N + KPZ 2(E)-06/5 / nerezová Můstková váha

Nerez Materiál DIN 1.4301 IP 67/68 + IP 69K

Ověřitelná | robustní konstrukce | výhodná cena



KPZ 2(E)-06N

Indicator IP 69K

KPZ 2(E)-06/5

Robustní a stabilní plošinová váha v NEREZU série KPZ 2N(E)-06-*. **Německá konstrukce a vlastní EU výroba zaručují vysoce kvalitní váhu.** Provedení podlahové váhy pro průmyslové vážení. K použití pro cejchuschopné a necejchuschopné použití. Vysoká přesnost. Bezúdržbová ocelová nerezová konstrukce s dlouhou životností Material DIN 1.4301.

Konstrukce vázící plošiny KPZ 2E-06N: Velmi kvalitní, robustní průmyslová můstková váha s nerezovou plošinou, konstrukce zhotovená ze svařované nerezové oceli, s nastavitelnými nožičkami, se stativem a nastavitelným držákem indikátoru, s indikátorem z přední strany nebo s držákem k připevnění na stůl nebo na zeď. Taktéž ve stolní verzi. **Konstrukce:** Nerezový uzavřený profil s hladkým povrchem zhotoveným ohýbáním bez nerovností a svárů (za příplatek slízkový plech). Výškově nastavitelné nožičky (pohybující) a libela která usnadňuje urovňování váhy do roviny. **Připojení:** Vysocekvalitní spojovací kabel dlouhý 5m, chráněný a vyvedený na zadní straně ven.

Napájení: síťové 230 V **Tenzometry:** Robustní, cejchuschopné, pozinkované tenzometry, IP 67, OIML C3, s vysokou pojistkou proti přetížení. **Postavení:** Kuličková nožička, výškově nastavitelná, k postavení na zem, libela k vyrovnání vázící plošiny. **Schválení:** EU-cejchuschopné třída přesnosti III. **Standardní indikátor:** KPZ 52E-9-1, IP67, (podrobnosti a příslušenství k indikátoru, viz. prospekt k indikátorům). **Napájení:** 230 Volt síťová napájení přes externí nabíječku nebo provoz na akumulátor (příslušenství za příplatek – akumulátor). **Příslušenství:** Vícerozsah, EU-cejchování, Podložky pod nožičky, Držák na zeď k indikátoru, Stojan k indikátoru Odnímatelná plošina, Výklopná plošina, Speciální velikosti, Základní rám k zabudování. **Další možnost vzhledu na stránce 31.**

Příslušenství k KPZ 1N / KPZ / 2SN, / KPZ 2DN / KPZ 2E06N / KPZ 2E07, Strana : 32

..... oslovte nás, rádi Vám poradíme i při speciálním požadavku !

Cenově výhodná, ověřitelná, nerezová můstková váha

Nerez Materiál DIN 1.4301 / 1.4541 / 1.4404 a IP 67/68 + IP 69K verze možná

Německá konstrukce a vlastní EU výroba zaručují vysoce kvalitní váhu.



• www.kpzvahy-eshop.cz •

KPZ - Váhy, s.r.o. • Libošovice 76, • CZ 507 44 Libošovice • Tel.: (+420) 493 571 111 • e-mail: kpz@kpz-vahy.cz •

KPZ-Waagen : 30 let | KVALITNÍ, ROBUSTNÍ a VÝHODNÉ !! • www.kpzvahy.cz •

Chyby v cenách a technické změny vyhrazeny / Ceny jsou uvedeny bez dopravného bez DPH / Záruka: 24 měsíců na dokonalé vlastnosti materiálu a provedení, řádné a normální použití podmínkou. Výjimkou jsou akumulátory a nabíječky

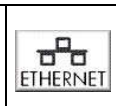
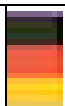

Typ	Váživost	Dílek	Rozměry v mm	Možnost úř. ověření	indikátor	Obj. č.
KPZ 206N	6 kg	0,5g	250 x 300 x 120	Ne	52E91/IP67	206N00062300
KPZ 2E06N	6 kg	2g	250 x 300 x 120	Ano	52E91/IP67	2E06N0006230
KPZ 206N	15 kg	1g	250 x 300 x 120	Ne	52E91/IP67	206N00152300
KPZ 2E06N	15 kg	5g	250 x 300 x 120	Ano	52E91/IP67	2E06N0015230
KPZ 206N	30 kg	2g	250 x 300 x 120	Ne	52E91/IP67	206N00302300
KPZ 2E06N	30 kg	10g	250 x 300 x 120	Ano	52E91/IP67	2E06N0030230
KPZ 206N	15 kg	1g	300 x 400 x 150	Ne	52E91/IP67	206N00153400
KPZ 2E06N	15 kg	5g	300 x 400 x 150	Ano	52E91/IP67	2E06N0015340
KPZ 206N	30 kg	2g	300 x 400 x 150	Ne	52E91/IP67	206N00303400
KPZ 2E06N	30 kg	10g	300 x 400 x 150	Ano	52E91/IP67	2E06N0030340
KPZ 206N	75 kg	5g	300 x 400 x 150	Ne	52E91/IP67	206N00753400
KPZ 2E06N	60 kg	20g	300 x 400 x 150	Ano	52E91/IP67	2E06N0060340
KPZ 206N	30 kg	2g	420 x 520 x 150	Ne	52E91/IP67	206N00304500
KPZ 2E06N	30 kg	10g	420 x 520 x 150	Ano	52E91/IP67	2E06N0030450
KPZ 206N	75kg	5g	420 x 520 x 150	Ne	52E91/IP67	206N00754500
KPZ 2E06N	60kg	20g	420 x 520 x 150	Ano	52E91/IP67	2E06N0060450
KPZ 206N	150 kg	10g	420 x 520 x 150	Ne	52E91/IP67	206N01504500
KPZ 2E06N	150 kg	50g	420 x 520 x 150	Ano	52E91/IP67	2E06N0150450
KPZ 206N	30/75	2/5g	460 x 600 x 150	Ne	52E91/IP67	206NM0604600
KPZ 2E06N	30/60	10/20g	460 x 600 x 150	Ano	52E91/IP67	2E06NM060460
KPZ 206N	60/150	5/10g	460 x 600 x 150	Ne	52E91/IP67	206NM1504600
KPZ 2E06N	60/150	20/50g	460 x 600 x 150	Ano	52E91/IP67	2E06NM150460
KPZ 206N	150/300	10/20g	460 x 600 x 150	Ne	52E91/IP67	206NM3004600
KPZ 2E06N	150/300	50/100g	460 x 600 x 150	Ano	52E91/IP67	2E06NM300460
KPZ 206N	75 kg	5g	600 x 600 x 150	Ne	52E91/IP67	206N00756600
KPZ 2E06N	60 kg	20g	600 x 600 x 150	Ano	52E91/IP67	2E06N0060660
KPZ 206N	150 kg	10g	600 x 600 x 150	Ne	52E91/IP67	206N01506600
KPZ 2E06N	150 kg	50g	600 x 600 x 150	Ano	52E91/IP67	2E06N0150660
KPZ 206N	300 kg	20g	600 x 600 x 150	Ne	52E91/IP67	206N03006600
KPZ 2E06N	300 kg	100g	600 x 600 x 150	Ano	52E91/IP67	2E06N0300660
KPZ 206N	75 kg	5g	800 x 800 x 150	Ne	52E91/IP67	206N00758800
KPZ 2E06N	60 kg	20g	800 x 800 x 150	Ano	52E91/IP67	2E06N0060880
KPZ 206N	150 kg	10g	800 x 800 x 150	Ne	52E91/IP67	206N01508800
KPZ 2E06N	150 kg	50g	800 x 800 x 150	Ano	52E91/IP67	2E06N0150880
KPZ 206N	300 kg	20g	800 x 800 x 150	Ne	52E91/IP67	206N03008800
KPZ 2E06N	300 kg	100g	800 x 800 x 150	Ano	52E91/IP67	2E06N0300880
KPZ 2E-06-5	6 kg	0,2 g	260 x 300	Ne	52E-9-1/IP67	2065000623
KPZ 2E-06-5	6 kg	2,0 g	260 x 300	Ano	52E-9-1/IP67	2E065000623
KPZ 2E-06-5	15 kg	0,5 g	260 x 300	Ne	52E-9-1/IP67	2065001523
KPZ 2E-06-5	15 kg	5,0 g	260 x 300	Ano	52E-9-1/IP67	2E065001523
KPZ 2E-06-5	30 kg	1,0 g	260 x 300	Ne	52E-9-1/IP67	2065003023
KPZ 2E-06-5	30 kg	10 g	260 x 300	Ano	52E-9-1/IP67	2E065003023

Special construction:

- extra flat design
- including roller conveyor
- open hygienic and easy to clean construction



..... oslovte nás, rádi Vám poradíme i při speciálním požadavku !

Nerez Materiál DIN 1.4301 / 1.4541 / 1.4404 a IP 67/68 + IP 69K verze možná
Potřebujete jinou váhu, zvláštní produkty jsou naše specialita !



KPZ 2(E)-06N / Nerez DIN 1.4301 IP 69K



Indikátor IP 69K

Robustní a stabilní plošinová váha v NEREZU série KPZ 2N(E)-06-*. **Německá konstrukce a vlastní EU výroba zaručují vysoce kvalitní váhu.** Provedení podlahové váhy pro průmyslové vážení. K použití pro cejchuschopné a necejchuschopné použití.

Typ	Váživost kg	Dílek	Rozměry v mm	Možnost úř. ověření	Indicator	Obj. č.
KPZ 206N45K	6	0,5g	250 x 300 x 120	Ne	KPZ 51E-45K.IP69K	206NKM006230
KPZ 2E06N45K	6	2g	250 x 300 x 120	Ano	KPZ 51E-45K.IP69K	2E06NKM00623
KPZ 206N45K	15/30	1/2g	250 x 300 x 120	Ne	KPZ 51E-45K.IP69K	206NKM015230
KPZ 2E06N45K	15/30	5/10g	250 x 300 x 120	Ano	KPZ 51E-45K.IP69K	2E06NKM01523
KPZ 206N45K	6/15	0,5/1g	300 x 400 x 150	Ne	KPZ 51E-45K.IP69K	206NKM015340
KPZ 2E06N45K	6/15	2/5g	300 x 400 x 150	Ano	KPZ 51E-45K.IP69K	2E06NKM01534
KPZ 206N45K	15/30	1/2g	300 x 400 x 150	Ne	KPZ 51E-45K.IP69K	206NKM030340
KPZ 2E06N45K	15/30	5/10g	300 x 400 x 150	Ano	KPZ 51E-45K.IP69K	2E06NKM03034
KPZ 206N45K	30/75	2/5g	300 x 400 x 150	Ne	KPZ 51E-45K.IP69K	206NKM075340
KPZ 2E06N45K	30/60	10/20g	300 x 400 x 150	Ano	KPZ 51E-45K.IP69K	2E06NKM06034
KPZ 206N45K	15/30	1/2g	420 x 520 x 150	Ne	KPZ 51E-45K.IP69K	206NKM030450
KPZ 2E06N45K	15/30	5/10g	420 x 520 x 150	Ano	KPZ 51E-45K.IP69K	2E06NKM03045
KPZ 206N45K	30/75	2/5g	420 x 520 x 150	Ne	KPZ 51E-45K.IP69K	206NKM075450
KPZ 2E06N45K	30/60	10/20g	420 x 520 x 150	Ano	KPZ 51E-45K.IP69K	2E06NKM075450
KPZ 206N45K	60/150	5/10g	420 x 520 x 150	Ne	KPZ 51E-45K.IP69K	206NKM150450
KPZ 2E06N45K	60/150	20/50g	420 x 520 x 150	Ano	KPZ 51E-45K.IP69K	2E06NKM15045
KPZ 206N	30/75	2/5g	460x600x150	Ne	KPZ 51E-45K.IP69K	206NKM075460
KPZ 2E06N	30/60	10/20g	460x600x150	Ano	KPZ 51E-45K.IP69K	2E06NKM06046
KPZ 206N	60/150	5/10g	460x600x150	Ne	KPZ 51E-45K.IP69K	206NKM150460
KPZ 2E06N	60/150	20/50g	460x600x150	Ano	KPZ 51E-45K.IP69K	2E06NKM15046
KPZ 206N	150/300	10/20g	460x600x150	Ne	KPZ 51E-45K.IP69K	206NKM300460
KPZ 2E06N	150/300	50/100g	460x600x150	Ano	KPZ 51E-45K.IP69K	2E06NKM30046
KPZ 206N45K	30/75	2/5g	600 x 600 x 150	Ne	KPZ 51E-45K.IP69K	206NKM075660
KPZ 2E06N45K	30/60	10/20g	600 x 600 x 150	Ano	KPZ 51E-45K.IP69K	2E06NKM06066
KPZ 206N45K	60/150	5/10g	600 x 600 x 150	Ne	KPZ 51E-45K.IP69K	206NKM150660
KPZ 2E06N45K	60/150	20/50g	600 x 600 x 150	Ano	KPZ 51E-45K.IP69K	2E06NKM15066
KPZ 206N45K	150/300	10/20g	600 x 600 x 150	Ne	KPZ 51E-45K.IP69K	206NKM300660
KPZ 2E06N45K	150/300	50/100g	600 x 600 x 150	Ano	KPZ 51E-45K.IP69K	2E06NKM30066
KPZ 206N45K	30/75	2/5g	600 x 800 x 150	Ne	KPZ 51E-45K.IP69K	206NKM075680
KPZ 2E06N45K	30/60	10/20g	600 x 800 x 150	Ano	KPZ 51E-45K.IP69K	2E06NKM06068
KPZ 206N45K	60/150	5/10g	600 x 800 x 150	Ne	KPZ 51E-45K.IP69K	206NKM150680
KPZ 2E06N45K	60/150	20/50g	600 x 800 x 150	Ano	KPZ 51E-45K.IP69K	2E06NKM15068
KPZ 206N45K	150/300	10/20g	600 x 800 x 150	Ne	KPZ 51E-45K.IP69K	206NKM300680
KPZ 206N45K	150/300	50/100g	600 x 800 x 150	Yes	KPZ 51E-45K.IP69K	206NKM300680

..... oslovte nás, rádi Vám poradíme i při speciálním požadavku !



• www.kpzvahy-eshop.cz •

KPZ - Váhy, s.r.o. • Libošovice 76, • CZ 507 44 Libošovice • Tel.: (+420) 493 571 111 • e-mail: kpz@kpz-vahy.cz •

KPZ-Waagen : 30 let | KVALITNÍ, ROBUSTNÍ a VÝHODNÉ !! • www.kpzvahy.cz •

Chyby v cenách a technické změny vyhrazeny / Ceny jsou uvedeny bez dopravného bez DPH / Záruka: 24 měsíců na dokonalé vlastnosti materiálu a provedení, řádné a normální použití podmínkou. Výjimkou jsou akumulátory a nabíječky

KPZ 2E-07-2 / nerezová Sklopná váha

Nerez Materiál DIN 1.4301 IP 67/68 + IP 69K



Sklopné váhy jsou ideálním řešením díky malým rozměrům při nedostatku místa. Váha je zajištěna pomocí šroubů na stěnu a nezabírá žádnou podlahovou plochu. Vážený materiál může být umístěn přímo na váhu nebo zavěšen na zátěžový závěsný hák. Samozřejmě, lze váhu dodat i bez závěsného háku. Jasný LCD displej KPZ umožňuje snadné čtení výsledku vážení.

Bezúdržbová ocelová nerezová konstrukce s dlouhou životností Material DIN 1.4301.

Schválení: EU-cejchuschopné třída přesnosti III, CE konformní

Napájení: 230 Volt síťová napájení přes externí nabíječku nebo provoz na akumulátor (příslušenství za příplatek – akumulátor). **Tenzometry:** Robustní, cejchuschopné, pozinkované tenzometry, IP 67, OIML C3, s vysokou pojistkou proti přetížení.

Typ	Váživost	Dílek	Rozměry v mm	Možnost úř. ověření	indikátor	Obj. č.
2E072N	60 kg	20g	485 x 490 mm	Ano	52E91/IP67	2E072N0060
2E072N	75 kg	5g	485 x 490 mm	Ne	52E91/IP67	2072N00075
2E072N	150 kg	50g	485 x 490 mm	Ano	52E91/IP67	2E072N0150
2E072N	150 kg	10g	485 x 490 mm	Ne	52E91/IP67	2072N00150

příslušenství :

STOJAN K ZAVĚŠENÍ KPZ 2E-07-2 S, 1 HÁKEM	2E0720151001
STOJAN K ZAVĚŠENÍ KPZ 2E-07-2 S, 2 HÁKEM	2E0720151001

Další možnost vzhledu na stránce 31.

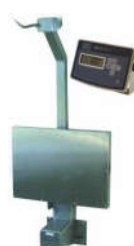

Příslušenství : STOJAN K ZAVĚŠENÍ KPZ 2E-07-2 S 1 NEBO 2 HÁKEM
DALŠÍ INFORMACE NA POPTÁNÍ

..... oslovte nás, rádi Vám poradíme i při speciálním požadavku

Nerez Materiál DIN 1.4301 / 1.4541 / 1.4404 a IP 67/68 + IP 69K verze možná

Potřebujete jinou váhu, zvláštní produkty jsou naše specialita !



• www.kpzvahy-eshop.cz •

KPZ 2NL Overhead Rail Scales

Stainless steel DIN 1.4301 IP 67/68 + IP 69K

Various weighing ranges and weighing rail lengths are available.

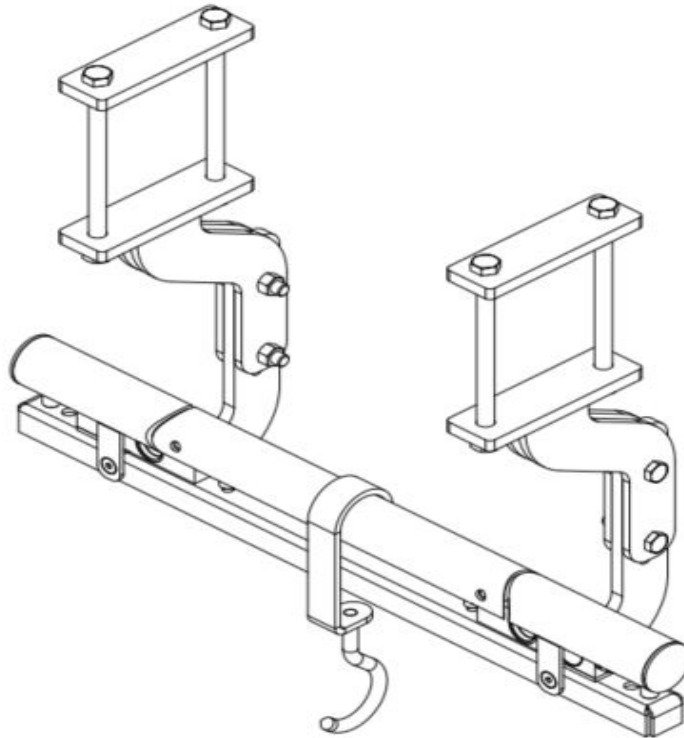

Monorail weighing saves time in meat processing settings

Strain gauge weighing cells weigh 150 kg or 300 kg capacities and offer rail lengths of 200, 300 or 400 mm—ideal for weighing animal carcasses. DSO monorail scales can be easily installed above the mounting support regardless of the type of rail system used, as both versions have a rail- insert support and universal adaption plate. These analog overhead rail scales can be operated with a certifiable resolution of 50 g for a weighing capacity of 150 kg and 100 g for a weighing capacity of 300 kg.

.....pls contact us for special request !

German design and own EU production guarantees high quality.

Stainless steel Material : DIN 1.4301 / 1.4541 / 1.4404 / IP 67/68 + IP 69K



Příslušenství / Za příplatek	Obj. číslo
Indikátory: (Příslušenství / za příplatek)	
BEZ indikátoru KPZ 52E-91	1251E8OHNE00
BEZ indikátoru KPZ 52E-8	1251E8OHNE00
BEZ indikátoru KPZ 52-18	125118OHNE00
Indikátor KPZ 52E-8 místo indikátoru KPZ 52-18	1251E8000000
Indikátor KPZ 52E-8/1, se zadáním táry a počítání kusů místo indikátoru KPZ 52E-8	120030000000
Indikátor KPZ 52E-8/1, se zadáním táry a počítání kusů místo indikátoru KPZ 52-18	12J030000000
Indikátor KPZ 56E-4, počítání kusů, součet, ruční zadání táry místo KPZ 52E-8	1256E4000000
Indikátor KPZ 56E-4, počítání kusů, součet, ruční zadání táry místo KPZ 5218	12J56E400000
Indikátor KPZ 52E-9-1, v nerezovém pouzdře IP 67, místo inidikátoru KPZ 52E-8	1251E9100000
Indikátor KPZ 52E-9-1, v nerezovém pouzdře IP 67, místo inidikátoru 52-18	12J51E910000
Tiskárna: (Příslušenství / za příplatek) + příplatek za sériové rozhraní RS232	
Jehličková tiskárna FAVORIT PLUS, k KPZ 51E-*, KPZ 56(E)-1 se součtem	120024000000
tiskárna Typ DR 7	120039000000
tiskárna Typ DR 7, datum a čas	120039100000
Etiketová tiskárna /tiskárna čárových kódů Typ DR 2 k indikátorům KPZ 56E-1, KPZ 51E-9-2	120034000000
Přizpůsobení vzhledu vážního lístku z tisku – programovací práce	204333100000
Sériové rozhraní / Setpointy: (Příslušenství / za příplatek)	
Sériové rozhraní RS232 C k KPZ 51E-8	123070000000
Sériové rozhraní RS232 C k KPZ 51-18	12J307000000
Sériové rozhraní RS232 C k KPZ 51E-9-1	123071000000
Sériové rozhraní RS 232 C zur KPZ 56E-1 inkl. PT a součet	123080000000
Sériové rozhraní RS 232 C zur KPZ 56E-1 inkl. RTC, bez PT, bez součtu	204300070000
3 Set pointy k KPZ 51(E)-8 (pod – v limitu – nad)	120029001000
Programm „KPZ Smartscale“ STANDARD (KPZvážící elektronika inkl. RS232 nutné)	5S0001000000
Programm „KPZ Smartscale“ PROFESSIONAL (KPZ vážící elektronika inkl. RS232 nutné)	5S0005000000
Programm „KPZ Smartscale“ PREMIUM (KPZ vážící elektronika inkl. RS232 nutné)	5S0010000000
WLAN- /Ethernet Datový přenos (Připojení na interní zákaznickovu WLAN – síť)	120005000000
Modul Ethernet k KPZ 51E-*, příslušenství za příplatek	51E000004223
Bluetooth / vysílač pro KPZ 1, 2, 206	120510000000
Bluetooth / přijímač	120511000000
USB připojení včetně interní 8 MB paměti,	123060000000
Akumulátorové provedení k KPZ 51(E)-8, 56E-1, 51E-9-1, 51E-9-2, 51-18	120040000000

Konstrukční příslušenství / Příplatek	Obj. číslo
Stojan pro indikátor k KPZ 51(E)-8, KPZ 56E-1	1S0200000000
Stojan pro indikátor k KPZ 51E-9-1, KPZ 51E-9-2, práškovaně lakované	1S0210000000
Držák na zeď k indikátoru k KPZ 51(E)-8, KPZ 56E-1	1S0020000000
Držák inidkátoru k KPZ 51-18	1SJ002000000
Ochrana kabelů proti skusu od myši	
Rozšířený kabel	
Hladká povrchová vážící plošina	
Nožní desky - par	
Zesílená mostní deska pro vyšší bodové zatížení	
Speciální ochrana proti přetížení při vysokém zatížení	
Šroubovací mostní deska	
Skládací mostní deska	

Ostatní příslušenství : úřední ověření (Příplatek)	Obj. číslo
Pro kapacitu do 200 kg, / Jeden rozsah	300PL0000500
Pro kapacitu do 500 kg, / Jeden rozsah	300PL0000500
Pro kapacitu od 500 kg do 3.000 kg, / Jeden rozsah	300PL0003000
Pro kapacitu od 3.050 kg do 10.000 kg, / Jeden rozsah	300PL0010000
Pro kapacitu do 200 kg, / Dvojitý rozsah	300PLM000200
Pro kapacitu do 500 kg, / Dvojitý rozsah	300PLM000500
Pro kapacitu od 500 kg do 3.000 kg, / Dvojitý rozsah	300PLM0003000
Pro kapacitu od 3.050 kg do 10.000 kg, / Dvojitý rozsah	300PLM010000

..... oslovte nás, rádi Vám poradíme i při speciálním požadavku !



KPZ 71-7N / Paletový vozík s váhou  / **EU - úředně ověřitelný: Třída**  
V provedení NEREZ DIN 1.4301 / IP67/68

Kapacita 2.200 kg | Dělení : 100g , 200 g, 500g | přesnost vážení : 0,02 %



Tiskárna IP 67



ATEX konform



Footbreak



ATEX Version

Robustní a stabilní Paletový vozík s váhou NEREZU série KPZ 71-7N. **Německá konstrukce a vlastní EU výroba zaručuje vysoce kvalitní váhu.** Ušetřený pracovní čas díky mobilnímu vážení, snadné zajištění paletovým vozíkem přímo pod paletu nebo zátěž, vypumpovat, zvážit a zavést zátěž přímo na potřebné místo.

Konstrukce: Průmyslová, solidní a stabilní základní konstrukce. Svařovaná hřídel, robustní vážící vidlice. Spolehlivá průmyslově osvědčená hydraulika. Velká gumová řídicí kola (Ø 200mm) a polyurethanové tandemové zátěžové kola. K snadnému zajištění pod paletu pomocná kolečka na špičkách vidlic. Pohyblivá náprava garantuje stabilitu a klidný běh. Vestavěné maznice zajišťují dlouhou životnost celých pohyblivých konstrukčních dílů. Nižší uvedený indikátor je zabudován a dobře chráněn proti poškození v robustním ocelové skříni.

Standardní indikátor necejchuschopný: KPZ 52-19 (podrobnosti a příslušenství k indikátoru, viz. prospekt k indikátorům). **Standardní indikátor cejchuschopný:** KPZ 52E-7 (podrobnosti a příslušenství k indikátoru, viz. prospekt k indikátorům). **Napájení:** 6V Akumulátor, provozní výdrž až 60 hodin. Nabíječka v ceně. **Tenzometry:** Robustní, pozinkované tenzometry, IP68. **Napájení:** 230 Volt síťová napájení přes externí nabíječku

Typ	délka vidlic mm	Váživost kg	Dílek g	Možnost úř. ověření	Indikátor	Obj. č.
KPZ 71-7N	560x1150	2.200 kg	500 g	Ne	KPZ 52E91/IP67	717N00002200
KPZ 71-7N	560x1150	1.500/2.000	200/500 g	Ne	KPZ 52E91/IP67	717NM0002000
KPZ 71-7N	560x1150	1.500 kg	200 g	Ne	KPZ 52E91/IP67	717NM0001500
KPZ 71-7N	560x1150	2.500 kg	1.000 g	Ne	KPZ 52E91/IP67	717N00002500
KPZ 71-7N	680x1150	2.200 kg	500 g	Ne	KPZ 52E91/IP67	717N07002200
KPZ 71-7NE	560x1150	600 kg	200 g	Ano  	KPZ 52E91/IP67	717N0000060E
KPZ 71-7NE	560x1150	1.500 kg	500 g	Ano  	KPZ 52E91/IP67	717N0000150E
KPZ 71-7NE	560x1150	1500/2.200	500/1.000	Ano  	KPZ 52E91/IP67	717NM000220E
KPZ 71-7NE	560x1150	2.200 kg	1.000 g	Ano  	KPZ 52E91/IP67	717N0000220E
KPZ 71-7NE	680x1150	2.200 kg	1.000 g	Ano  	KPZ 52E91/IP67	717N0700220E

Rozměry v mm KPZ 71-7N :

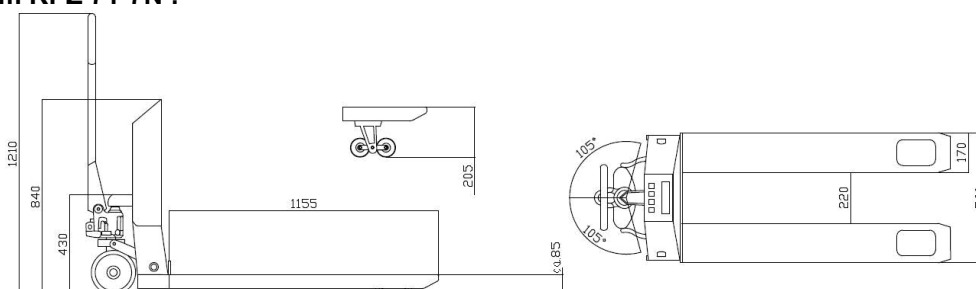

Příslušenství (za příplatek)	Obj.č.
Indikátory	
Indikátor KPZ 52E-7/1, se zadáním táry a počítání kusů místo indikátoru KPZ 52E-7	7152E7100000
Indikátor KPZ 52E-7/1, se zadáním táry a počítání kusů místo indikátoru KPZ 5272	71J52E710000
Indikátor KPZ 56E-4, počítání kusů, součet, ruční zadání táry místo KPZ 52E-7	7156E4000000
Indikátor KPZ 56E-4, počítání kusů, součet, ruční zadání táry místo KPZ 5272	71J56E400000
Indikátor KPZ 52E-9-1, v nerezovém pouzdře IP 67, místo inidikátoru KPZ 5272	71J52E910000
Indikátor KPZ 52E-9-1, v nerezovém pouzdře IP 67, místo inidikátoru KPZ 52E-7	7152E9100000
Indikátor KPZ 52E-9-1P, místo inidikátoru KPZ 52E-7	7152E91P0000
Indikátor KPZ 52E-9-1P, místo inidikátoru KPZ 5272	71J52E91P000
Indikátor KPZ 51E-9-2, v nerezovém pouzdře IP67, zadání táry, Netto/Brutto, High/OK/LOW, 10 pamětí, místo indikátoru KPZ 5272	71J51E920000
Indikátor KPZ 52E-9-2, v nerezovém pouzdře IP 67, místo inidikátoru KPZ 52E7	7151E9200000
Indikátor KPZ 51E-9-2P, místo indikátoru KPZ 5272	71J51E92P000
Indikátor KPZ 52E-9-2P, jednoduché počítání kusů místo KPZ 52E7	7151E92P0000
Indikátor KPZ 58-2 referenční váha na poč. kusů, 2 t/500 g, 1 t/200 g, 0,5 t/100 g	171330000
Tiskárny (vyžadují rozhraní RS232 – za příplatek)	
Termotiskárna FAVORIT – vestavěná termotiskárna	171023000000
Termotiskárna etiket a čárových kódů, typ DR2 pro KPZ 52E91, KPZ 51E92, KPZ 56E4	171334000000
Přizpůsobení vzhledu vážního lístku – programovací práce	204333100
Rozhraní RS232	
Sériové rozhraní RS232 C k KPZ 52-7-2	715272000100
Sériové rozhraní RS232 C k KPZ 52E-7	7152E7000100
Sériové rozhraní RS232 C k KPZ 56E4, neprogramovatelné	7156E4000100
Sériové rozhraní RS232 C k KPZ 56E4 programovatelné	7156E4000200
Sériové rozhraní RS232 C k KPZ 52E91	7152E9200100
Sériové rozhraní RS232 C k KPZ 51E-9-2, neprogramovatelné	7152E9200100
Sériové rozhraní RS 232 C zur KPZ 51E92, programovatelné	7152E9200200
3 relé k KPZ 52(E)-8 (pod limitem – v limitu – nad limitem)	7152E7000300
3 relé k KPZ 51E-9-2 (pod limitem – v limitu – nad limitem)	7151E9200300
WIFI na zákazníkovo interní WLAN/WIFI z, síťový systém	171705000
Bluetooth	171050000

Příslušenství konstrukce	
Ruční brzda	171701000000
Otočná skříň o 320° k indikátoru KPZ 51E-7	17151E704400
Rychlozdvih (Quicklifting) pro KPZ 71-7, rychlozdvih aktivní do 300kg	171700313000
Vodící kolečka (pod břemenem) nylon, jednoduchá	171415000000
Vodící kolečka (pod břemenem) nylon, tandemová (dvojitá)	171415100000
Řídící kolečka / nylonová	171417000000
Řídící kolečka / polyurethanová	171417100000
Změněná délka vidlic, 480 mm až 680 mm	171311000000
Změněná délka vidlic, 850 mm až 1550 mm	171310000000
Změněná délka vidlic, 1600 mm až 1800 mm	171320000000
Změněná délka vidlic, 2000 mm a delší	171502050000
Galvanicky pozinkované provedení, poniklované snímače	171412000000
Nerezové vidlice, 1150mm	171413200000
Výměnný bateriový modul / Economic version	1717J0400000
Výměnný bateriový modul	171704000000

Ostatní příslušenství : úřední ověření (Příplatek)	
Pro kapacitu od 500 kg do 3.000 kg, / Jeden rozsah	300PL0003000
Pro kapacitu od 500 kg do 3.000 kg, / Dvojitý rozsah	300PLM003000

Model	Rozměry balení
KPZ 71-7	153 x 65 x 125 cm, ca. 155 kg

Potřebujete jinou váhu, zvláštní produkty jsou naše specialita !
Nerez Materiál DIN 1.4301 / 1.4541 / 1.4404 a IP 67/68 + IP 69K verze možná



• www.kpzvahy-eshop.cz •

KPZ Indikátory

Pro Podlahové váhy

 <p>PZ 52E-8 </p>	 <p>KPZ 52E-8-1 </p>	 <p>KPZ 56E-3 </p>
 <p>KPZ 52E-9-1 </p>	 <p>KPZ 51E-9-2 </p>	 <p>KPZ 52-18</p>
	<p>KPZ 54E-* </p>	
<p>Přídavný displej KPZ GD 1</p> 	 <p>KPZ 51E-45K IP 69 K</p>	



KPZ Indikátory



Tára 100 %, Automatická korekce nuly, Brutto/Netto, Podsvícený displej, EU-schválení třída **M** do 10.000 e

Velká klávesnice pro jednoduchou obsluhu, 6-ti místný LCD displej, výška číslic 25 mm, aut. podsvícení, funkce automatického testu všech funkcí, tára po celém vážícím rozsahu, indikace záporných hodnot na displeji, automatické nastavení nuly, napájení 220V/50Hz, držák indikátoru na zeď, nebo stojan. Provozní teplota -10°C až 40°C., Funkce: tára po celém vážícím rozsahu, vícenásobná tára nastavení nuly, zobrazení zápor. hodnot, přepínání mezi hodnotami Brutto/Netto, načítání hodnot vážení do paměti jen s tiskárnou, automatický test všech funkcí indikátoru. LED Indikace pro: nastavení nuly, táru, stabilitu, nabíjení, načtené hodnoty, nízký stav baterií, Příslušenství (za příplatek): sériový interface RS 232, setpointy HIGH/LOW/OK – relé, tiskárny, držák na zeď, stojan.

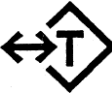
Váživosti a dělení naleznete vždy u konkrétní vážící sestavy

Klávesa	Popis
ON/OFF	Vypínač je umístěn z boku indikátoru, slouží pro zapnutí a vypnutí váhy.
	Pokud se po zapnutí indikátoru neobjeví nula, použijte tuto klávesu k nastavení nulového bodu. Displej bude indikovat, že nulový bod je nastaven. Indikátor dokáže nastavit nulu v rozmezí 2% maximální zátěže váživosti.
	Klávesa se používá k nastavení nuly nebo zadání automatické táry, jestliže je zátěž na plošině. Jakmile je tára zadána, na displeji se rozsvítí indikace NET. Jakmile se hodnota na displeji vynuluje, po odebrání zátěže z plošiny displej zobrazí hodnotu zátěže se záporným znaménkem. Táru je možno zadat až do výše maximální zátěže váživosti. Táru může být zadávána postupně. Vymazání táry: Jestliže je zátěž již z plošiny odstraněna, stisknutím tlačítka TARE se displej vynuluje a rozsvítí se indikace nuly na displeji.
GROSS / NET	Klávesa se používá pro přepínání hodnot Brutto celková hmotnost včetně obalu Netto hmotnost zátěže bez obalu. Klávesa je funkční pouze tehdy, je-li zadána hodnota táry.
	V případě, že je nainstalován interface pro tisk, používá se tato klávesa k vytištění nebo přenosu dat. Jestliže je klávesa stisknuta dvakrát, vytiskne se celková navážená hmotnost (viz. vzor tisku).

Změna technických údajů je vyhrazena.

KPZ Indikátory

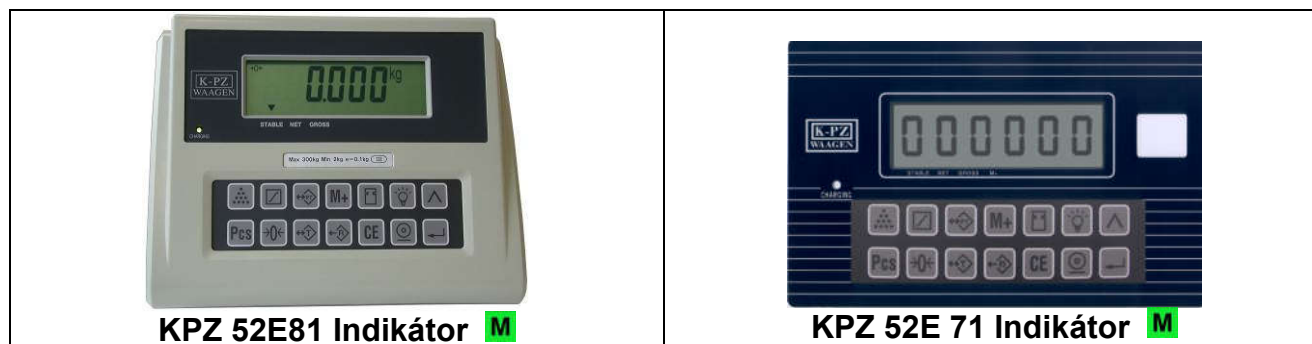











Ruční zadávání táry. Počítání kusů. Automatická korekce nuly, Set-pointy. Podsvícený LCD displej. Načítání hodnot s posloupným číslováním. Vícerozsahové dělení

Robustní ocelové pouzdro, velké klávesy pro jednoduchou obsluhu, 6-ti místný LCD displej, výška číslic 25 mm s aut. podsvícením, funkce automatického testu všech funkcí, tára po celém vážícím rozsahu, indikace záporných hodnot na displeji, automatické nastavení nuly, napájení 220V/50Hz.

Provozní teplota -10°C až +40°C.

Funkce: počítání kusů, tára po celém vážícím rozsahu, vícenásobná tára, nastavení nuly, zobrazení zápor. hodnot, přepínání mezi hodnotami Brutto/Netto, načítání hodnot vážení do paměti jen s tiskárnou, automatický test všech funkcí indikátoru. **Symboly na LCD:** nastavení nuly, stabilita, tára, nízký stav baterie. **Volitelné příslušenství:** Výstup pro přenos dat RS 232, radiový přenos dat, datový výstup (formát dle přání zákazníka). Jehličková tiskárna / tiskárna etiket. Set-pointy / Reléový výstup (High-OK-LOW). Výměnný akumulátor.

Klávesa	Popis
ON/OFF	Tlačítko mimo indikátor se používá k zapnutí a vypnutí. Po zapnutí a testu displeje se na indikátoru se na displeji zobrazí nula.
	Pomocí této klávesy se nastavuje funkce setpointů a signalizace.
M+	Pomocí této klávesy jsou načítány do paměti počty kusů nebo hmotnosti.
	Klávesa pro přepínání.
	Klávesa pro podsvícení displeje (3 úrovně).
	Kurzor pro zvyšování či snižování hodnoty.
	Klávesa pro počet kusů.
PCS	Klávesa pro vyvolání referenčního množství při počítání kusů (10, 20, 50, 100).
	Klávesa pro automatické nastavení nuly.
	Klávesa pro zadání automatické táry.
	Klávesa pro vyvolání hodnot z paměti (např. počet, předvolená tára, hodnota).
CE	Klávesa pro vymazání zadaných hodnot.
	Klávesa pro odeslání dat na PC nebo do externí tiskárny.
	Klávesa pro potvrzení zadané hodnoty.

KPZ Indikátory



KPZ 52-18 / KPZ 52-19 Indikátor (standartní),

6-místný 30 mm vysoký LCD displej, zobrazující symboly stavu, podsvícený, 5 ovládacích kláves

Základní funkce: nastavení nuly, 100 % tára (několiknásobná tára možná), ruční tára, zobrazení do mínusu, součet zvážení, referenční počítání kusů, mezní hodnota.





Indikátor pro : nastavení nuly, tára, stabilita, stav nabití, součet, LOW-Bat-zobrazení, mezní hodnota přes barevnou LED. **Napájení:** zvonunabíjecí akumulátor, provozní doba ca. 60 hodin, 230VAC nabíječka, zobrazení stavu akumulátoru. **Schválení:** pro necejchuschopné použití, CE konformní

Symboly: $\rightarrow 0 \leftarrow$: Váha se nachází v nulovém bodě. Net : Hmotnost je zobrazena bez obalu (při použití funkce táry).

 : Nízký stav akumulátoru. **STABLE:** Váha se nachází ve stabilním bodě (žádná změna hmotnosti břemene). **GROSS :** Hmotnost je zobrazena s obalem. **M+:** Obsah je v paměti pro tiskárnu. **PT:** Je zadána ruční tára. $\leftarrow 1 \rightarrow$: Vážící rozsah (u vícerozsahových indikátorů) kg : Zobrazení hmotnosti v kilogramech. **Pcs :** Počet.

Příslušenství požadované hodnoty: **HIGH :** nad požadovanou hodnotou HIGH (2. hodnota)

OK : mezi hodnotami HIGH a LOW (2. a 1. hodnota)

Klávesa	Funkce	Přidrže po dobu 1 sekundy
	Výtisk / Výstup dat (příslušenství)	Nastavení přenosu dat
Σ	Součet	
	Výběr režimu / Funkce	/
$\frac{NET}{B/G}$	Přepínání mezi hmotností brutto/netto	
UNIT	Přepínání jednotek	/
	Přepínání hmotnost / hmotnost kusu (režim počítání kusů)	
	Tára	1. Zadní podsvícení displeje 2. Nastavení nuly při zapnutí 3. Hodnota gravitace
	Ruční tára	
$\rightarrow 0 \leftarrow$	Nastavení nuly	Napětí baterie

ON/OFF	Zapínač na ocelové skřínce Zapínání/Vypínání
---------------	--



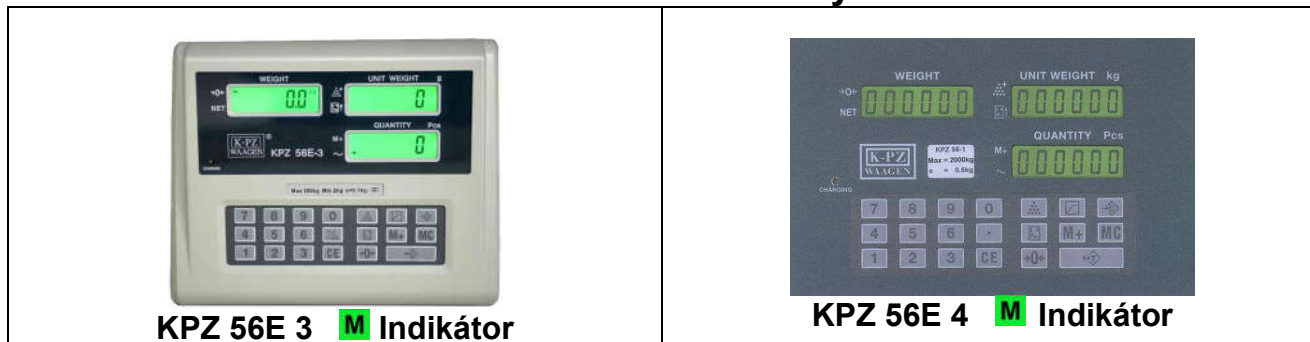

KPZ Indikátory



Úředně ověřitelný  Dělení je možné přizpůsobit Vaší poptávce. Ideální hmotnost nejmenšího kusu je 1/5 dílku váhy

Vysoce kvalitní indikátor s programem na počítání kusů vhodný pro technologické vážení., Díky vysokému rozlišení displeje a až 20 krát většímu vnitřnímu dělení může být počítáno velké množství drobných součástek a kusů., Vlastnosti indikátoru zaručují vysoký komfort a vysokou stabilitu. Zobrazení na třech LCD displejích umožňuje obsluhu pracovat se všemi potřebnými daty najednou. Díky robustní konstrukci, klávesnici odolné proti stříkající vodě a prachu, výměnné baterii a snadné obsluze je tento indikátor nejlepší volbou.

Popis klávesnice

0 až 9	Klávesy se používají k zadávání hodnot jednotkové hmotnosti, množství nebo táry.
CE	Pomocí této klávesy lze vymazat veškeré hodnoty zadané numerickou klávesnicí.
→0←	Klávesa je používána k nastavení nuly. Dvojitým stiskem klávesy lze zadat úroveň podsvícení displeje.
	Klávesa na automatické zadání táry.
	Klávesa se používá k potvrzení zadaného množství.
	Klávesa se používá k potvrzení jednotkové hmotnosti.
	Touto klávesou bude potvrzena zadaná hodnota jako maximální hodnota, počet kusu nebo hmotnost. Pokud by měla být hodnota příliš vysoká, objeví se, vydá se varovný signál.
	Klávesa se používá k uložení jednotkové hmotnosti kusu.
M	Klávesa přičítání hodnot do paměti.
MC	Stisknutím této klávesy se nejprve zobrazí a poté smažou nasčítané hodnoty v paměti.
HR/ .	HR/klávesnice vysokého rozlišení/desetinná tečka Aktivace vysokorozlišitelného indikátoru u 3000d vah. Stiskněte tuto klávesnici po dobu 3 sekund a vážící hodnota se přepne na 5 sekund na rozlišení 15000d

Popis indikátoru: rozlišení na displeji 1/30.000, vnitřní dělení 1/600.000, automatický postup při kalibraci. Automatické a manuální nastavení nuly, tára po celém vážícím rozsahu, program na počítání kusů. Jednotkovou hmotnost a hodnotu táry lze zadat automaticky při zvážení nebo pomocí numer. klávesnice. Indikátor má paměť na posledních 10 jednotkových hmotností. / Zobrazení hmotnosti, jednotkové hmotnosti a počtu kusů zajišťují tři podsvícené LCD displeje. Součty množství či hmotností mohou být načítány do paměti. Indikace symbolů na displeji: kontrola nabíjení, LO-BAT (nízký stav akumulátoru), nuly, táry, stability, paměti, nejmenšího možného vzorku, nejmenší jednotkové hmotnosti.

Volitelné příslušenství: Sériový interface RS 232. Pomocí tohoto výstupu mohou být data, jako např. datum, čas, 2x15 místný kód pro název zboží, identifikační číslo obsluhy atp. přenášena nebo tištěna. K tomuto výstupu může být připojena jehličková tiskárna, nebo tiskárna etiket s čárovým kódem. Změna technických údajů je vyhrazena.

KPZ Indikátory

Nerezové pouzdro s krytím IP 67



KPZ 52E 91  Indikátor



KPZ 52E 91P  Indikátor
KPZ 52E 91  Indikátor

Tárování v plném rozsahu 100 %. Automatická korekce nuly. Brutto- / Netto – přepínání. Kontrola stavu snímačů. Zjednodušené počítání kusů. Podsvícený LCD displej. Možnost ověřitelného provedení. EU-schválení třída III  do 10.000 e

Popis: KPZ 52E-9-1 . Robustní, odolný indikátor, s krytím **IP 67**. Nerezové provedení. Fóliová klávesnice, která se snadno ovládá. Veliké klávesy. 6-tímístný 25 mm vysoký podsvícený LCD displej. Napájení adaptérem ze sítě 230 V nebo z vestavitelného akumulátoru (za příplatek). Pracovní teplota od -10 do +40 °C.

Funkce: Automatická a ruční korekce nuly, Brutto-/Netto- přepínání, lze tárovat do 100 % rozsahu, a to i několikanásobně. Přepínání jednotek. Počítání kusů prostřednictvím referenčních vzorků volitelných mezi: 10, 20, 50, 100 a 200 kusy. Výstup dat a zadávání dat prostřednictvím obousměrného sériového rozhraní (za příplatek). Volba funkcí pomocí připojeného PC, různé výstupní formáty. Automatické vypínání po 0-9 ti minutách, automatická kontrola vážícího článku. Vážení s porovnáváním mezi LOW – OK – HIGH, (t.j. dva volitelné body, jejichž dosažení je signalizováno). Měření nejvyšší hodnoty. **Symboly-Zobrazování pro:** sledování nuly, Brutto, Netto, stabilitu váhy, nabití baterie, stav váhy, nízká hodnota vlastní váhy nebo mezní váhy, nízké hodnoty při počítání kusů.

LED Indikace: Stav dobíjení akumulátoru.. **Příslušenství:** Obousměrné rozhraní RS 232. Akumulátor. Tiskárna účtenek

Funkce kláves:

Klávesa	Popis funkce
ON →0←	Zapínání. Nastavení nuly. Nulování v rozsahu ±2% váživosti.
OFF	Vypínání váhy.
	Tárování. Rozsah táry je 100 % kapacity váhy. Lze tárovat také násobně, bez potřeby projít nulovým bodem, i snižování táry při odebírání. Tárování zdánlivě snižuje hodnotu váživosti. Lze použít také zápornou táru pro záporné hodnoty. Mazání táry: uvolněním plošinky a stiskem klávesy tárování.
NET GROSS	Brutto/Netto-Přepínání: Tato klávesa přepíná zobrazení hrubé a čisté váhy při použití táry.
UNITS	Přepínání použitých jednotek: Přepíná mezi jednotkami hmotnosti a kusy – v režimu počítání.

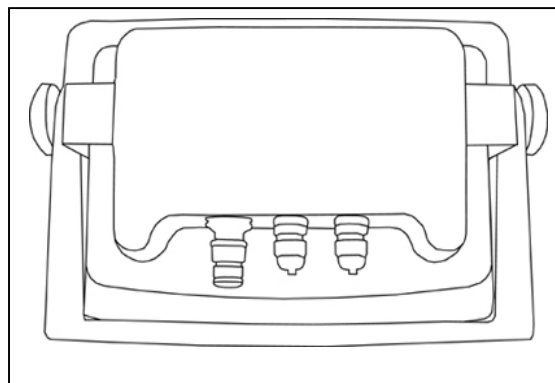

Nerezové provedení s krytím IP 67 **indikátor: KPZ 52E-9-2 M**



Nerezové vodotěsné pouzdro IP67
Tárování v plném rozsahu 100 %
Automatická korekce nuly
Brutto- / Netto – přepínání
Kontrola stavu snímačů
Podsvícený LCD displej
Možnost ověřitelného provedení

EU-schválení třída **M** do 10.000 e

Klávesnice:

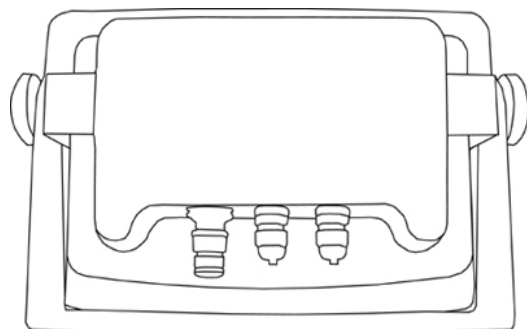

Popis zapojení viz. KPZ 52E-9-2

- Robustní, odolný indikátor, s krytím IP 67.
- Prachu a vodě odolná klávesnice.
- 2 podsvícené LCD displeje (první analogový s 50ti dílkovou stupnicí, druhý digitální 6-timístný).
- Napájení adaptérem ze sítě 230 V nebo z vestavěného akumulátoru (za příplatek).
- Pracovní teplota od -10 do +40 °C.

Funkce:

- Automatická a ruční korekce nuly, přepínání Brutto/Netto.
- Lze tárovat do 100 % rozsahu, a to i několikanásobně.
- Přepínání jednotek, kilogram (kg), gram (g), libra (lb), a unce (Hz)
- Výstup dat a zadávání dat prostřednictvím obousměrného sériového rozhraní (za příplatek)
- Volba funkcí pomocí připojeného PC, různé výstupní formáty.
- Automatické vypínání po 0-9 ti minutách.
- Automatická kontrola vážícího článku.
- Vážení s porovnáváním mezi LOW – OK– HIGH, (t.j. dva volitelné body, jejichž dosažení je signalizováno).
- Měření nejvyšší hodnoty.
- Reléové výstupy.

Symbols - zobrazování pro: sledování nuly, Brutto, Netto, stabilitu váhy, nabíjení baterie, stav váhy, nízká hodnota vlastní váhy nebo mezní váhy, nízké hodnoty při počítání kusů.

Specifikace: Analog vstup a A/D převodník, vstupní citlivost 0.18m V/d i více.
Rozpětí vstupu: -2mV~+16mV.
Nastavení nuly: -1mV~+5mV.
Buzení snímačů: 5VDC Non-linearity: 0.01% plně zátěže.
Rozlišení A/D Převodníku 1,000,000 (Max.)

LED Indikace: Stav dobíjení akumulátoru.

Příslušenství:

- Akumulátor, tiskárna účtenek.

Duální počítač indikátor KPZ 58 -2



Technická specifikace:

Digitální simultánní systém počítačích vah se skládá z jedné vysoce citlivé váhy - referenční a druhé, vestavěné do paletového vozíku. Díky této kombinaci získá zákazník dvě váhy s vysokou přesností a citlivostí, zároveň však s vysokou kapacitou vážení.

Počítač referenční váha je vybavena plošinkou o rozměrech 210x290mm. Při pohledu z přední části je indikátor vybaven třemi displeji z tekutých krystalů. Pomocí numerické klávesnice lze ovládat následující funkce: sčítání hodnot, automatické nastavení nuly, sčítání počtu kusů, tára a jednotková hmotnost zadaná automaticky nebo přes klávesnici. Minimální hmotnost vzorku připočítání kusů je 1/5 hodnoty dílku.

Napájet lze systém z el.sítě nebo z vestavěné nabíjecí baterie.

Nabíječ baterií 220V, 50Hz je součástí dodávky. Vnitřní dělení: 30.000dílků.

Funkce: 3 LCD displeje, 6 míst, výška 14 mm, tára po celém vázicím rozsahu zadávána automaticky nebo manuálně, indikace záporných hodnot na displeji, automatická kalibrace, manuální a automatická funkce sčítání, kontrolní funkce pro počítání kusů, funkce kontrolního vážení, režim zpřesňování, automatický test všech funkcí, automatické nastavení nuly, zobrazení hodnot Brutto/Netto, přepínání mezi váhou 1 a váhou 2.

Volitelné příslušenství: RS 232C, sériový výstup, tiskárna

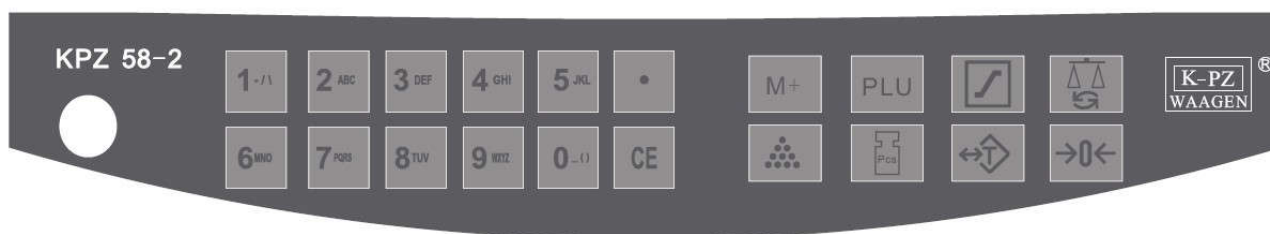

Technická specifikace: Simultánní digitální systém počítačích vah KPZ 2-08

Model	Váživost	Rozlišení	Dostupné pro typy vah:
208/15 kg	15.000 g	0,2 g	KPZ 71-*, 72, 73, 74, 600 kg až 2.500 kg
208/6 kg	6.000 g	0,1 g	KPZ 71-3, 72, 73, 74, 600 kg až 2.500 kg

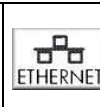

KPZ 54-* indikátor, **M**

v robustním ABS pouzdře, 8- Zoll barevný - Touchscreen LCD Displej s podsvícením, 4 ovládací klávesy u separátní klávesa ON/OFF, grafické interaktivní sériové rohraní, rychlé a jednoduché v použití, připojení k tiskárně (lístky nebo etikety) via USB nebo sériové rozhraní RS 232 možné.

Možní různé formáty výtisku z paměti, jiné možnosti výtisku dle přání, paměť 256/512 MB. Základní funkce: Nulování, tárování, semiautomatická tára, Brutto-/Netto přepínání, počítání kusů, sčítání, vážení, rozšířené vysoké rozlišení (10x). Denní zprávy a výrobní zprávy dle přání zákazníka, Export dat do PC Software.

Připojení: Sériové rozhraní RS232 nebo RS485, 2x USB

Napájení: Síťový zdroj 230 VAC

Povolení: EU ověřitelný třída III, CE, konformní

Další příslušenství (za příplatek):

Připojení na další váhu, příslušenství za příplatek

WLAN

Napájení: interní akumulátor



KPZ 51E-45K

IP 69 K

Indikátor z nerezů AISI 304 (velikost : 206x286x108 mm)s 6 PG9, **ochranná třída IP69K**, včetně držáku z nerezů (velikost včetně držáku 206x290x187 mm).. Příslušenství montáže: stolní verze, stativ / pouzdro.

Šest kláves, membránová klávesnice s tónem. Vestavěné hodiny se záložní baterií.

Zobrazení na jiném přístroji vie sériové rozhraní možné. Dvě sériové rozhraní (RS 232 a RS 485) k připojení k : PC/PLC až 32 přístrojů (max 99 s linkovým zesilovačem) s ASCII protokoll nebo ModBus RTU. Vzdálený displej

Tiskárna. Příslušenství za příplatek: integrovaný výstup:Profibus DP, DeviceNet, CANopen, Profinet IO, Ethernet/ IP, Ethernet TCP/IP, Modbus/TCP.

Základní funkce :

5 spínacích bodů (4 k dispozici, při požívání analogového výstupu), konfigurovány jako normálně otevřený nebo normálně uzavřený. Obsluha zvolí aktivaci výstupu spínacích bodů pro Netto, Brutto hmotnost nebo pro pozitivní hmotnost nebo pro pozitivní a negativní hmotnost. Počítání kusů, Součet, Nastavení hodnoty hystereze pro každý spínací bod, 12 Výběrových skupin pro 5 spínacích bodů, U špičkové hodnoty zobrazení Peak

Funkce Brutto/ Netto pomocí klávesnice nebo externí kontakt, Manuální nastavení nuly, Automatické nastavení na nulu Automatická nula – tracking, Výtisk hmotnosti pomoci klávesnice nebo externí kontakt s datem a časem,

Funkce : Zadávání funguje jako: Netto/Brutto hmotnost, nastavení nuly, nejvyšší hodnota, výtisk nebo dálkové odečtení via zvolený, protokol. Výstupy fungují jako spínací body nebo lze přepínat pomocí protokolu. Indikátor podle OIML R61 (Automatic Gravimetric Filling Instruments) nach WELMEC Guide 8.8:2011 (MID). -EN45501-2014/31/UE-OIML R76:2006 Maximální počet cejchovaných kroků n = 10000, Minimální vstupní napětí per VSI 0.2 μ V, Rozsah vážení: Single rozsah, více rozsah (max 3) nebo Multi Interval (max 3), Kalibrace pomoci klávesnice chráněna těsněním na řepínačem nebo pomoci servisního hesla, Poloautomatická nula nebo tára, Vysoké rozlišení (1/10 e), Následující hodnoty lze vytisknout z vnějšího signálu: Netto /Brutto hmotnost; Tara; Pre-Tara; datum; čas ; ID Code (pokud je k dispozici alibi paměť),

Technické parametry :

POWER SUPPLY and CONSUMPTION (VDC)	12 - 24VDC +/-10% ; 6W
NO. OF LOAD CELLS IN PARALLEL and SUPPLY	max 8 (350 ohm) ; 5VDC/120mA
LINEARITY / ANALOG OUTPUT LINEARITY	< 0.01% F.S. ; /< 0.01% F.S.
THERMAL DRIFT / ANALOG OUTPUT THERMAL DRIFT	< 0.0005 % F.S. /°C ; < 0.003 % F.S./°C
A/D CONVERTER	24 bit (16.000.000 points) 4.8kHz
MAX DIVISIONS (with measurement range: +/-10mV = sens. 2mV/V)	+/- 999999
MEASUREMENT RANGE	+/- 39 mV
MAX SENSITIVITY OF USABLE LOAD CELLS	+/- 7 mV/V
MAX CONVERSIONS PER SECOND	300 conversions/second
DISPLAY RANGE	-999999;+999999
DECIMALS/DISPLAY INCREMENTS	0-4x1x2x5x10x20x50x100
DIGITAL FILTER / READINGS PER SECOND	0.003 – 7 sec / 5 - 300 Hz
LOGIC OUTPUTS (RELAYS)	N.5-max.115VAC, 150mA
LOGIC INPUTS	N.3-optoisolated 5-24 VDC PNP
SERIAL PORTS	RS 232, RS485
BAUD RATE	2400, 4800, 9600, 19200, 38400, 115200
HUMIDITY (non condensing)	85 %
STORAGE TEMPERATURE	- 30°C + 80°C
WORKING TEMPERATURE	- 20°C + 60°C
WORKING TEMPERATURE (CE-M APPROVED)	- 10°C + 40°C

KPZ 51E-41-1 (indikátor za příplatek)



Vlastnosti:

Software: Base

- Nastavení nuly
- Tára
- Ruční tára
- Brutto-/Netto přepínání
- Jednoduché počítání kusů
- Funkce sčítání
- Automatické nastavení nuly
- Automatická funkce nulového nastavení

Funkce (příplatek):

- Funkce tisku inkl. Datum a Čas
- Externí klávesa
- I/O vstupy jako Netto / Brutto, přepínání, nastavení nuly, ideální hodnota, výtisk
- I/O výstupy jako špičková hodnota
- Komunikační protokol přes seriové rozhraní
- 5 mezních hodnot (4 mezní hornoty pokud je k dispozici analogový výstup) Konfigurované jako otevřené nebo normální uzavřené. Mezní hodnoty mohou být nastaveny jako netto hmotnost, brutto hmotnost pro pozitivní nebo pozitivní a negativní hmotnost.
- Nastavení Hysterese-hodnoty pro každou špičkovou hodnotu

Příslušenství (příplatek):

- Držák na zeď
- Stativ
- Akumulátor
- Alibi paměť
- Analogový výstup
- I/O's, spínací body
- Tiskárna
- Sériové rozhraní RS232 a RS485
- Velký displej
- Profibus, Ethernet TCP/IP, Modbus, CANopen, DeviceNet.

Napájení :

- Napájecí síťový díl 110-240VAC, 3m délka kabelu

Technická data :

- LCD displej, podsvícený (6- ti místný 20mm vysoký, semialfanumerický)
- 16 symbolů
- Robustní ABS pouzdro IP67
- Provozní teplota: -10°C až 40°C
- Velikost. 122x226x164mm
- EU cejchuschopné třída III až 10.000e

... a mnoho více, oslovte nás !

KPZ 52E-12EX (indikátor za příplatek)



II 2G Ex ib [ib] IIC T6 Gb



II 2D Ex tb IIIC T85°C Db IP65



Vlastnosti:

Software: Base

- Nastavení nuly
- tárování
- ruční zadání táry
- automatické nastavení nuly
- provedení nuly

Funkce (za příplatek):

- Funkce tisku včetně datumu a času
- I/O vstupy jako Netto / Brutto přepínání, nastavení nuly, mezní hodnota, výtisk
- I/O výstupy jako referenční funkce
- Komunikační protokol přes seriové rozhraní
- Jednoduché počítání kusů
- Funkce součtu

Napájení :

- 230VAC, 3m délka kabelu

Příslušenství (za příplatek):

- Držák na zeď
- Stativ
- Akumulátor
- Alibi paměť
- Analogový výstup
- I/O's, Spínací body
- Tiskárna
- Seriové rozhraní RS232
- Velký indikátor

Technická data:

- LED displej, podvícený (6 místný 20mm vysoký, polo alfanumerický)
- 8 zobrazovacích symbolů
- Robustní nerezové pouzdro IP67
- Provozní teplota: -10°C až 40°C
- EU cejchuschopné třída přesnosti III až 10.000e

... a mnoho více, oslovte nás !

PC Software K-PZ SmartScale

Die Software K-PZ SmartScale je moderní vyvinutý software pro správu dat hmotnosti . Různými fázemi vývoje je podle potřeb vlastní výběru funke možná. Kromě toho je možné upravit software dle požadavků zákazníka.

Ta se může pochlubit mimořádně uživatelsky přívětivým plochou a obsluhou.

Tento software se používá ke správě údajů o vážící hmotnosti která je přenášena přes sériové rozhraní rozsahu a nebo se mohou zpět zjistit.

To šetří čas a přenosové chyby, které mohou nastat ručním zadáním dat.

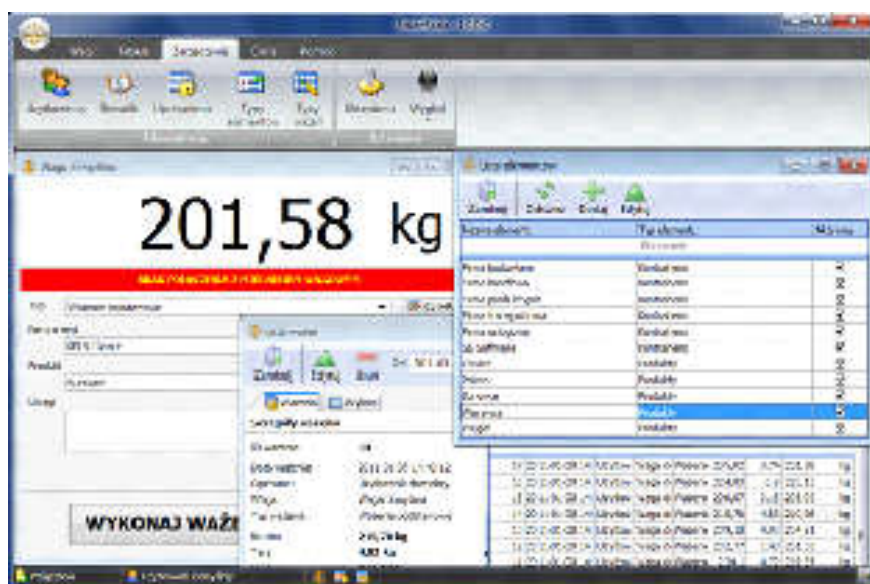

Pohled na hlavní okno

Podle závislosti na konfigurační volby částečně za příplatek možné:

Úprava od zákazníka konkrétních údajů

Správa kmenových dat

- Export jako TXT, CSV, RTF, JPG, XLS soubor
- Výstup tisku
- Etiketový výstup tisku
- Software je dodávána s USB flash aktivací.

Systémové požadavky:

Minimální požadavky:

- CP – Prozessor Intel Pentium 4, 512 MB RAM, místo 100 MB na pevném disku:
- Operační systém Windows 2000 (SP4), XP (SP2), Vista, Win7

PC Software K-PZ SmartScale	Cena Kč bez DPH	Obj. č.
Programm „KPZ Smartscale“ STANDARD (KPZvážící elektronika inkl. RS232 nutné)	X	5S0001000000
Programm „KPZ Smartscale“ PROFESSIONAL (KPZ vážící elektronika inkl. RS232 nutné)	X	5S0005000000
Programm „KPZ Smartscale“ PREMIUM (KPZ vážící elektronika inkl. RS232 nutné)	X	5S0010000000

KPZ PC Software

V závislosti na verzi programu pro SmartScale jsou tyto funkce k dispozici :

Funkce	Verze Programu		
	Standard	Professional	Premium
Podporuje jednu váhu	X		
Podporuje volitelný počet vah		X	X
Obsluha všech vah typu K-PZ Waagen	X	X	X
Přístup k vážicí databázi	X	X	X
Export vážících dat v TXT- a CSV soubor	X	X	X
Export vážících dat v Excel soubor (bez toho aniž by byla instalace Excelu požadovaná).		X	X
Grafické znázornění váhových dat ve formě grafu	X	X	X
Uložení vážících dat-grafu ve formě obrázku	X	X	X
Funkce vážících dat	X	X	X
Náhled důkazu navážení	X	X	X
Uložení důkazu navážení jako PDF-soubor	X	X	X
Zpracování dat spojených s vážením	X	X	X
Náhled z historie změn pro každý vážící postup			X
Přístup k generátorovi vážících zpráv		X	X
Generování vážících výsledků pro jakoukoliv informaci		X	X
Uložení navážených výsledků jako PDFsoubor		X	X
Uložení navážených výsledků jako RTF-, CSV-, JPEG-, Excel- soubor (je zapotřebí instalace Excelu v systému)		X	X
Uložení navážených výsledků jako Excel- soubor (bez toho aniž by byla instalace Excelu požadovaná)			X
Žádný uživatel správy (žádný přihlašovací panel)	X		
Uživatelé a správce uživatelské správy		X	X
Uživatel autorizace řízení			X
Vážení bez dalších uživatelsky definovaných dat	X	X	X
Vážení s další informacemi: smluvní partner, produkt, poznámky	X	X	X
Vážení s dalšími informacemi : 2 přídavné pro uživatele nutné : slova, 2 přídavné řádky textu		X	X
Výběr jakéhokoliv datového typu. Budování jakékoli datové struktury.			X
Vytvoření uživatelem definovaná slova k vážicímu datovému zadání			X
Síťová verze		X	X
Výtisk grafiky a text	X	X	X
Výtisk Loga a doklad o vážení (v grafickém provozu)	X	X	X
Tvorba pouze jedna licence záznamu	X		
Tvorba libovolného počtu licenčních záznamů		X	X
Virtuální váha (bude v plánu)		X	X
Provoz tiskárny štítků (bude v plánu)		X	X
Multi- jazyková verze	X	X	X



Tiskárny ke KPZ váhám



	Termální zabudovaná tiskárna Favorit 24
Rozměry	85 x 85,5 mm (B x H)
Vlastní hmotnost	150 g
Napájení	über Batterie der Waage
Interface	seriell RS232
Verze	Thermo-Direkt-Drucker, 203 dpi,
Papír	Papierbreite: 57 mm



Tiskárny ke KPZ váhám

Další tiskárny a příslušenství na vyžádání!

	Tiskárna etiket DR 2
Rozměry	93x173x190 mm (B x H x T)
Vlastní hmotnost	1,2 kg
Napájení	230 VAC / 20 V DC 2,5 A
Interface	seriell RS232, Parallel
Verze	Thermo-Direkt-Drucker, 203 dpi,
Papír	Etikettenbreite: max 61mm



	Tiskárna etiket DR 4
Rozměry	180 x 190,5 x 101,5 mm
Vlastní hmotnost	1,6 kg
Napájení	230 VAC / 24 V DC 2,0 A
Interface	RS232
Verze	7-Nadel-Drucker, alphanumerischer Ausdruck
Papír	80 x 69 bis 182 x 257 mm



	Jehličková (thermo) tiskárna Favorit
Rozměry	165 x 62 x 141 mm (B x H x T)
Vlastní hmotnost	350g
Napájení	230 V DC 5V / 3A
Interface	seriell RS232
Verze	4-Nadel-Drucker, alphanumerischer Ausdruck
Papír	165 x 62 x 141 mm (B x H x T)



	Jehličková tiskárna DR 3-1
Rozměry	160 x 139 x 248 mm (B x H x T)
Vlastní hmotnost	2,3 kg
Napájení	230 VAC / 20 V DC 2,5 A
Interface	seriell RS232, Parallel
Verze	9-Nadel-Drucker, alphanumerischer Ausdruck
Papír	Papierbreite: 76 , 69,5 oder 57,5 mm max. 40 Zeichen pro Spalte



	Rollendrucker DR 7
Rozměry	110 x 125 x 70 mm (B x H x T)
Vlastní hmotnost	600 g
Napájení	230 VAC / 9 V DC 3,2 A
Interface	RS232, USB
Verze	Thermo-Direkt
Papír	Papierbreite: 58mm, 20m, Ø40mm
Arbeitsbedingungen	0-50 °C, 20-70 % Luftfeuchtigkeit n. U.



	Etikettendrucker DR 6
Rozměry	ca. 109 x 171 x 209 mm (B x H x T)
Vlastní hmotnost	ca. 1,2 kg
Napájení	100-240 VAC / 24 VDC 2,1 A
Interface	seriell RS232, Parallel
Verze	Thermo-Direkt-Drucker, 203 dpi,
Papír	Etikettenbreite: 15-60mm





**KPZ 1S, 1B / 2S, 2B, 2D, 206S / s tiskárnou DR 7 /
 Indikátor KPZ 5218, 52E7**

Formáty tisku :



KPZ 5218



DR 7

23/08/2016, 16:42:45

TICKET NO. 0001
 G 2.0kg
 T 0.0kg
 N 2.0kg

23/08/2016, 16:43:01

TICKET NO. 0002
 G 5.6kg
 T 0.0kg
 N 5.6kg

23/08/2016, 16:43:13

TOTAL NUMBER
 OF TICKETS 0002
 TOTAL
 NET 7.6kg

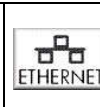

KPZ 719SJDR / s tiskárnou Favorit 24 / Indikátor KPZ 52 19

Formáty tisku :



TICKET NO.0001

GS 124.5 kg

TR 20.0 kg

NT 104.5 kg

TICKET NO.0002

GS 124.0 kg

TR 20.0 kg

NT 104.0 kg

TOTAL NUMBER

OF TICKETS 0002

TOTAL WEIGHT

248.5 kg

Formáty tisku / Indikátor KPZ 51(E) – 7 / Indikátor KPZ 51(E) - 8

Příklady jsou standardní formáty ke KPZ tiskárnám. Různé formáty jsou na přání zákazníka možné vytvořit.

Příklad tisku Jednoduchý formát 3	
S/N	WT/kg
0001	100,0
0002	200,0
0003	300,0
0003	600,0

Příklad tisku Kompletní formát 4	
TICKET NO.0001	
G	100,0g
T	0,0g
N	100,0g
TICKET NO.0002	
G	200,0g
T	0,0g
N	200,0g
TICKET NO.0003	
G	300,0g
T	0,0g
N	300,0g
TOTAL NUMBER OF TICKETS	0003
TOTAL NET	600,0g

G = Brutto-váha
T = Tára
N = Netto-váha

Příklad tisku Stabilní formát 5	
S/N	WT/kg
0001	100,0
0002	200,0
0003	300,0
0003	600,0

Formáty tisku / Indikátor KPZ 56-1/ KPZ 56-2 / Váha KPZ 2-04-3

Příklady jsou standardní formáty. Další formáty jsou na přání zákazníka možné.

Příklad - formát 1:

20.000 kg
7.975 kg
12.125 kg
13.380 kg

Příklad - formát 2:

Ticket NO.	1
Q'TY	40 PCS
APW	100 g
G/B	5.000 kg
T	1.000 kg
N	4.000 kg

Ticket NO.	2
Q'TY	290 PCS
APW	100 g
G/B	30.000 kg
T	1.000 kg
N	29.000 kg

TOTAL TICKETS:	2
TOTAL Q'TY:	330 PCS

Příklad - formát 3:

Date:	03-03-00
Time:	09:04:43
ID#:	123456789012345
Part#:	543210987654321
Ticket NO.	1
Q'TY	40 PCS
APW	100 g
G/B	5.000 kg
T	1.000 kg
N	4.000 kg

Date:	03-03-00
Time:	09:04:43
ID#:	123456789012345
Part#:	543210987654321
Ticket NO.	2
Q'TY	290 PCS
APW	100 g
G/B	30.000 kg
T	1.000 kg
N	29.000 kg

TOTAL TICKETS:	2
TOTAL Q'TY:	330 PCS

Příklad - formát 4:

S/N	WT/kg	PCS
1.	20.000	3333
2.	20.000	3333
3.	8.000	1333

3/	TOTAL Q'TY:	7999 PCS

Příklad - formát 5:

Date:	03-03-00	
Time:	09:04:43	
ID#:	123456789012345	
Part#:	543210987654321	
S/N	WT/kg	PCS

1.	20.000	3333
2.	20.000	3333
3.	8.000	1333

3/	TOTAL Q'TY:	7999 PCS

Formáty tisku

Indikátor KPZ 56E-1 / KPZ 56E-2

Váha KPZ 2-04E-3

inkl. PT und Addition

Indikátor KPZ 52E-9-2

Příklad - formát 1:

standartní formát

NO.	1
G	276.7 kg
T	104.5 kg
PT	22.2 kg
N	150.0 kg
U/W	12 kg
PCS	13 pcs

NO.	2
G	176.7 kg
T	104.5 kg
PT	22.2 kg
N	50.0 kg
U/W	12 kg
PCS	4 pcs

=====	
T/N	2
T/W	200.0 kg
T/A	17 pcs

DATE:	03/03/2000
TIME:	09:04:43
TICKET NO.	01
NET:	+ 4.500 kg
GROSS:	+ 6.000 kg
TARE:	+ 1.000 kg
PRETARE:	+ 0.500 kg

DATE:	03/03/2000
TIME:	09:04:55
TICKET NO.	02
NET:	+ 5.500 kg
GROSS:	+ 6.000 kg
TARE:	+ 0.000 kg
PRETARE:	+ 0.500 kg

DATE:	03/03/2000
TIME:	09:05:35
TOTAL NO.	02
TOTAL NET:	+ 5.500 kg

PT = Pretare/Handtara / Ruční tára

U/W = Stückgewicht (Unit Weight)/Váha kusu

PCS = Stückzahl / Počet kusů

T/N = Gesamt Wägungen / celkové vážení

T/W= Gesamt Netto-Gewicht / celková netto váha

T/A= Gesamtstückzahl / celkový počet kusů

KPZ - Waagen
Kvalitní německá konstrukce
Průmyslové provedení



200212 00 BR Cz KČ bez DPH



KPZ 2-11-3 **M**



KPZ 2-02-4 **M**



KPZ 2-03-10 **M** IP 65



KPZ 2-04-7 **M**
 Počítací váha



KPZ 2E-06S **M** **Ex**



KPZ 2114



KPZ 2082 Systém počítacích vah



KPZ 1 **M** **Ex**
 Paletová váha



KPZ 1 B **M**



KPZ 2 B **M**



KPZ 2 **M** **Ex**
 Plošinová váha
 Klasse III



KPZ 2ECO Plošinová váha **M**



Průjezdová váha **M**

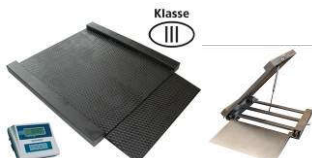

KPZ 2D **M** **Ex**



KPZ 71+ **M** **Ex**
 Paletový vzik s váhou



Váha pro prádelny

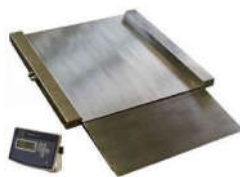

KPZ váha materiál Nerez 1.4301, extrémně solidní a stabilní konstrukce



KPZ 72 **M** **Ex**
 Vážicí sada



KPZ 73B



KPZ 73SDJ



KPZ 73 **M**



KPZ 74 **M**
 Paletový vozík s váhou



Vysokozdvizné vozíky



KPZ 39
 Váha pro hydraulické vysokozdvizné zařízení



Jeřábové váhy **M**



Váha na Coil



Váha na Zvířata **M**



Vážicí systém pro silo



KPZ PC Software

Potřebujete jinou váhu, zvláštní produkty jsou naše specialita !

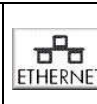

Mobile KPZ scales



KPZ 71-7 **M**
 Many Option possible



Option **KPZ 71-7**



KPZ 71-8 **M**
 2.200kg / 200g



KPZ 71-9
 2.200kg / 500g



KPZ 72 **M**



KPZ 72, 2400mm, 3200kg



KPZ 73 **M**



KPZ 73 SDJ **M**



KPZ 73 B **M**



KPZ 74 **M**



Weighing forks Forklift truck scale



KPZ 39
 Electronic – Hydraulic version



Touch sreen Indicator 7-Zoll



Scale for Coil's



V provedení NEREZ: DIN 1.4301 / 1.4541 / 1.4404

Nerezové váhy a indikátory, IP 67/68/69K



Plošinná nerezová váha, Typ: KPZ 2N, IP 67/68/69 K

V provedení NEREZ: DIN 1.4301 / 1.4541 / 1.4404

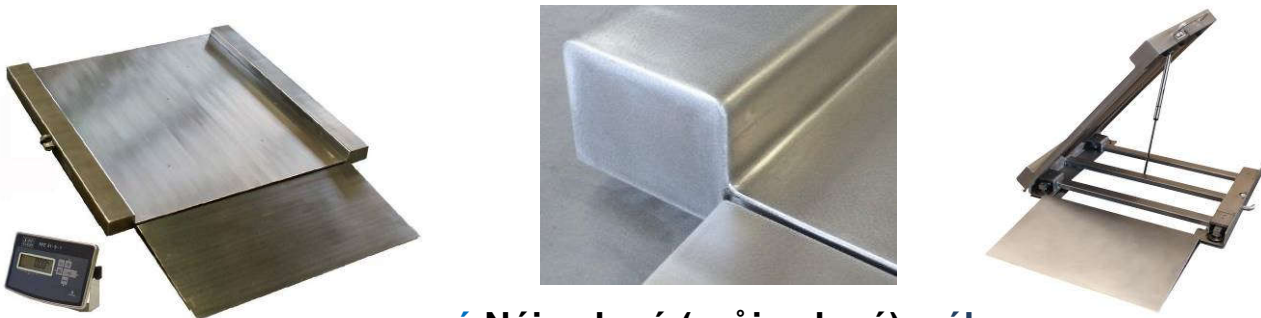

nerezová Nájezdová (průjezdová) váha

Hladký povrch zhotovený ohýbáním bez nerovností a svárů IP 67/68/69K

V provedení NEREZ: DIN 1.4301 / 1.4541 / 1.4404



**Paletový vozík s váhou: KPZ 71-7N
NEREZ - Material 1.4301, IP 67/68/69K**

**KPZ 1N / Paletová váha, IP 67/68/69K
NEREZ - Material 1.4301**



nerezová Můstková váha KPZ 2E-06, NEREZ DIN 1.430, IP 67/68, IP 69K



KPZ - Váhy, s. r. o.

Libošovice 76,
CZ 507 44 Libošovice

Tel.: (+420) 493 571 111 – 113

email: kpz@kpz-vahy.cz
<http://www.kpz-vahy.cz>

www.kpzvahy-eshop.cz

• www.kpzvahy-eshop.cz •