

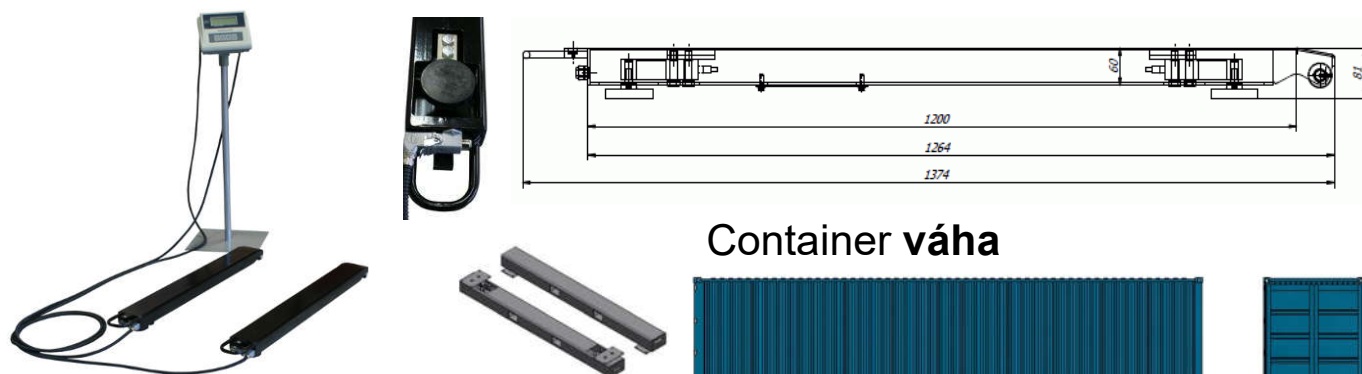









KPZ 1BS / ližinová váha | | Váživost: až 15.000kg | pro průmyslové provedení



Container váha

Extrémní Robustní a stabilní ližinová váha série **KPZ 1 BS(E)**. **Německá konstrukce a vlastní EU výroba zaručuje vysokvalitní váhu.** Díky dvou ližinám se může měnit rozpětí proto je možné vážit nejrůznější velikosti výrobků. Pro cejchuschopné a necejchuschopné použití. Vysoká přesnost. Práškovaně lakované. **Konstrukce** : Svařovaná ocelová konstrukce s uzavřeného profilu, práškovaně lakovaný do černé barvy, RAL 9005. Nízkoprofilová konstrukce je vhodná pro všechny aplikace. Kolečka a držák k snadné přepravě. **Připojení**: Vysokvalitní připojovací kabel dlouhý 5m. **Napájení** : 230 Volt síťová napájení přes externí nabíječku. **Tenzometry**: Robustní, cejchuschopné, IP68, OIML C3 s vysokou pojistkou proti přetížení, vyrovnávací nohy. **Schválení**: CE konformní, EU-ověřitelná třída přesnosti III . **Indikátor**: KPZ 52-18 | **cejchuschopný**: KPZ 52E-8.

Typ KPZ	Váživost kg	Dílek g	Rozměry v mm	Indikátor	Kč / ks Bez DPH	Obj. č. váha	Možnost úř. ověření	Kč úřední ověření	Obj. č. úřední ověření
1BSM	1500/3000	500/1000	85x800	5218	Na Dotaz	1BSM0083000	Ne	X	X
1BSE	1500	500	85x800	52E8	Na Dotaz	1BS0008150E	Ano 	2.100,00	300PL003000
1BS	1500	500	85x800	5218	Na Dotaz	1BS00081500	Ne	X	X
1BSE	3000	1000	85x800	52E8	Na Dotaz	1BS0008300E	Ano 	2.100,00	300PL003000
1BS	3000	1000	85x800	5218	Na Dotaz	1BS00083000	Ne	X	X
1BSM	1500/3000	500/1000	85x1000	5218	Na Dotaz	1BSM0103000	Ne	X	X
1BSE	1500	500	85x1000	52E8	Na Dotaz	1BS0010150E	Ano 	2.100,00	300PL003000
1BS	1500	500	85x1000	5218	Na Dotaz	1BS00101500	Ne	X	X
1BSE	3000	1000	85x1000	52E8	Na Dotaz	1BS0010300E	Ano 	2.100,00	300PL003000
1BS	3000	1000	85x1000	5218	Na Dotaz	1BS00103000	Ne	X	X
1BSM	1500/3000	500/1000	85x1260	5218	Na Dotaz	1BSM0123000	Ne	X	X
1BSE	1500	500	85x1260	52E8	Na Dotaz	1BS0012150E	Ano 	2.100,00	300PL003000
1BS	1500	500	85x1260	5218	Na Dotaz	1BS00121500	Ne	X	X
1BSE	3000	1000	85x1260	52E8	Na Dotaz	1BS0012300E	Ano 	2.100,00	300PL003000
1BS	3000	1000	85x1260	5218	Na Dotaz	1BS00123000	Ne	X	X
1BSM	1500/3000	500/1000	85x1500	5218	Na Dotaz	1BSM0153000	Ne	X	X
1BSE	1500	500	85x1500	52E8	Na Dotaz	1BS0015150E	Ano 	2.100,00	300PL003000
1BS	1500	500	85x1500	5218	Na Dotaz	1BS00151500	Ne	X	X
1BSE	3000	1000	85x1500	52E8	Na Dotaz	1BS0015300E	Ano 	2.100,00	300PL003000
1BS	3000	1000	85x1500	5218	Na Dotaz	1BS00153000	Ne	X	X
1BS	3000	1000	85x2000	5218	Na Dotaz	1BS00203000	Ne	X	X
1BS	3000	1000	85x2000	52E8	Na Dotaz	1BS0020300E	Ano 	2.100,00	300PL003000

K dispozici jsou i jiné rozměr.

Ostatní příslušenství : úřední ověření (Příplatek)	Kč /ks	Art.-Nr
Upevňovací svorky pro KPZ 1B pro profil 85 mm, 4 kusy	Na dotaz	1B000000100
BEZ indikátoru KPZ 5218 SNÍŽENÁ CENA	-500,00	1252180OHNE
BEZ indikátoru KPZ 52E8 SNÍŽENÁ CENA	-1.200,00	1252E80OHN
Akumulátorové provedení k KPZ 52 18, KPZ 52E8	500,00	12004000000
Stojan pro indikátor k KPZ 52-18, KPZ 52E8, 100cm	1.000,00	2S022000000
Držák na zeď k indikátoru k KPZ 5218, KPZ 52E8	450,00	1S002000000
Sériové rozhraní RS232 C k KPZ 52E-8	750,00	12307000000
Sériové rozhraní RS232 C k KPZ 52-18	450,00	12J307000000
Sada lokátoru nohou (4ks) Ocelová prášková barva		
Další možnost vzhledu na stránce 24.		

.....oslovte nás prosím při speciálních požadavcích ! • www.kpzvahy-eshop.cz